

CZĘŚĆ III. WYŚCIGI TOROWE

(opieka merytoryczna – Zbigniew Szkibiel / Marek Sołtysiak, w przypadku wątpliwości obowiązuje oryginał w wersji angielskiej, zmiany kolorami w odniesieniu do wersji MS.E0321 – obowiązuje od 18.10.2021)

Rozdział I. ORGANIZACJA	2
Rozdział II. WYŚCIGI TOROWE	4
§ 1. Sprawy ogólne.....	4
§ 2. Wyścig na 200 m ze startu lotnego na czas.....	8
§ 3. Sprint	9
§ 4. Wyścig indywidualny na dochodzenie.....	14
§ 5. Wyścig drużynowy na dochodzenie	16
§ 6. 1 km i 500 m na czas	20
§ 7. Wyścig punktowany.....	21
§ 8. Keirin	24
§ 9. Sprint drużynowy	33
§ 10. Madison	38
§ 11. Scratch	41
§ 12. Tandem	42
§ 13. Wyścig za motorami (demi - fond)	42
§ 14. Wyścig eliminacyjny	45
§ 15. Sześciodniówka.....	47
§ 16. Omnium	49
§ 17. Okrążenie ze startu lotnego	51
§ 18. Wyścig Tempowy	51
Rozdział III. TOROWY RANKING UCI.....	53
Rozdział IV. TOROWY PUCHAR NARODÓW UCI.....	63
Rozdział V. REKORDY ŚWIATA I POLSKI.....	68
Rozdział VI. WYPOSAŻENIE I INFRASTRUKTURA	73
§ 1. Bloki startowe	73
§ 2. Motory.....	73
§ 3. Motorowery (derna).....	73
§ 4. Strój motocyklistów.....	75
§ 5. Ubrania trenerów na motorowerach	75
§ 6. Tory	76
Rozdział VII. DRUŻYNY TOROWE UCI	83
Rozdział VIII. KALENDARZ	84
Rozdział IX. KATEGORIA MASTERS	86
Rozdział X. ZDARZENIA WYŚCIGOWE I SZCZEGÓLNE NARUSZENIA PRZEPISÓW	88
§1. Zdarzenia wyścigowe z udziałem zawodników, ekip i innych osób licencjonowanych podczas zawodów torowych	88

Rozdział I. ORGANIZACJA

Regulamin zawodów

3.1.001 Organizator musi opracować regulamin dla każdego zawodów.

3.1.002 Regulamin musi zawierać szczegóły organizacyjne w tym, co najmniej:

- nazwę, adres i numer telefonu organizatora
- adnotację, że zawody będą rozgrywane według regulaminów UCI i *PZKol*.
- ewentualny regulamin specjalny zawodów
- program minutowy zawodów
- warunki uczestnictwa (kategorie zawodników, warunki finansowe)
- opis toru (długość, nawierzchnia, kryty czy nie)
- miejsce biura zawodów, lokalu kontroli antydopingowej i biura prasowego
- miejsce i godzinę zgłoszeń i wydawania numerów startowych
- miejsce i godzinę odprawy technicznej
- program uroczystości oficjalnych
- nagrody (ilość i wielkość)
- skład Komisji Sędziowskiej
- adnotację, że będzie stosowana tabela kar UCI i *PZKol*.
- zasady kontroli antydopingowej
- nazwisko, adres i numer telefonu dyrektora zawodów

Sekretariat

3.1.003 Organizator musi przygotować na obiektach toru odpowiednio wyposażony sekretariat na cały czas trwania zawodów. Przedstawiciel organizatora musi być tam do dyspozycji w każdej chwili.

3.1.004 Lokal i personel musi być zapewniony aż do chwili przekazania wyników do UCI i PZKol, albo do chwili, gdy sędziowie skończą swoją pracę.

3.1.005 Sekretariat musi być wyposażony w telefon, dostęp do Internetu i kserograf.

Wyniki

3.1.006 Kiedy wyniki zawodów będą znane, organizator wraz z wyznaczonym Sędzią musi przesłać pocztą elektroniczną lub w inny, określony przez UCI, sposób w terminie jednego dnia roboczego do UCI i PZKol wraz z listą kolarzy, którzy wzięli udział w zawodach.

3.1.007 PZKol ma obowiązek przekazania do UCI każdej zmiany wyników w możliwie najkrótszym terminie.

Bezpieczeństwo

3.1.008 Stosując się do przepisów prawnych i administracyjnych oraz zasad ostrożności, organizator musi zadbać, aby tor i wszystkie jego obiekty oraz urządzenia były w dobrym stanie i nie narażały nikogo na niebezpieczeństwo. Dla wyścigów międzynarodowych, UCI może wymagać zamontowania dodatkowych urządzeń lub instalacji, jednakże za brak tego żądania nie ponosi odpowiedzialności.

- 3.1.009** Liczba zawodników na torze nie może w żadnym wypadku przekraczać:
- 20 (15 par w Madisonie) na torach do 200 m
 - 24 (18 par w Madisonie) na torach do 250 m
 - 36 (20 par w Madisonie) na torach do 333,33 m
- 3.1.010** W żadnym przypadku PZKol i UCI nie ponoszą odpowiedzialności za wypadki ani za błędy, które się zdarzą.
- 3.1.011** Pojęcie „Wyścigi dystansowe (grupowe)” odnosi się do poniższych konkurencji torowych:
- Wyścig punktowy (§ 7),
 - Madison (§ 10),
 - Scratch (§ 11),
 - Wyścig eliminacyjny (§ 14),
 - Omnium (§ 16),
 - Wyścig tempowy (§ 18).

Strefa bezpieczeństwa

- 3.1.012** Podczas wszystkich konkurencji torowych, za wyjątkiem wyścigu drużynowego oraz wyścigu indywidualnego na dochodzenie, przedstawiciele ekip technicznych drużyn zobowiązani są do pozostania na śródtorzu (poza torem i strefą bezpieczeństwa).

W wyścigu drużynowym oraz wyścigu indywidualnym na dochodzenie dozwolona jest obecność w strefie bezpieczeństwa jednego trenera na drużynę (zawodnika).

Sędziowie, wedle swojego uznania, mogą upoważnić poszczególni członków ekip technicznych drużyn (np. mechanika po kraksie) to wejścia do strefy bezpieczeństwa.

Niezależnie od powyższego, w mocy pozostaje art. 3.6.072.

Rozdział II. WYŚCIGI TOROWE

§ 1. Sprawy ogólne

Udział

3.2.001 Sezon torowy rozpoczyna się niezwłocznie po Mistrzostwach Świata Elity i kończy po następnych Mistrzostwach Świata Elity.

Zawody torowe są organizowane dla kategorii określonych artykułem 1.1.036.

Zawodnicy kategorii orlik mogą brać udział w zawodach elity.

Juniorzy od 18 lat mogą brać udział w zawodach dla kategorii orlik i elity.

(PL) W Młodzieżowych Mistrzostwach Polski mogą startować jedynie zawodnicy i zawodniczki kategorii Orlik – 19-22 lat.

(PL) W Mistrzostwach Polski Kobiet Open mogą startować Juniorki oraz Juniorki młodsze starszego rocznika.

(PL) We wszystkich imprezach Kalendarza PZKol Kobiet Elita i Juniorki startują razem w relacji Open.

(PL) We wszystkich imprezach Kalendarza PZKol Mężczyzn Elita mają prawo startu Juniorzy.

(PL) Zawodniczki kategorii Elita i Juniorki mają prawo startu z kategorią chłopców Junior Młodszy.

(PL) Zawodniczki kategorii Juniorki Młodsze i Młodziczki mają prawo startu z kategorią chłopców Młodzik.

(PL) Zawodniczki kategorii Młodziczka mają prawo startu z zawodniczkami Juniorki Młodsze, ale będą pomijane w klasyfikacji Pucharu Polski i Eliminacji do Olimpiady Młodzieży, chyba że zmienią kategorię bez prawa powrotu.

(PL) Obowiązują następujące przełożenia maksymalne:

Junior młodszy - 47 x 14 lub równorzędne 7,17 m

Młodzik - 46 x 15 lub równorzędne 6,55 m

Żak - 46 x 16 lub równorzędne

Junior bez ograniczeń.

(N) Ekipy mogą zgłosić zawodników rezerwowych, lecz ich liczba nie może przekroczyć połowy zgłoszonych zawodników podstawowych.

3.2.001bis *skreślony*

3.2.001ter Przygotowanie toru w konkurencjach czasowych

Na torach dłuższych niż 250-metrowe, na trocie – od linii startu/mety wyścigu na dochodzenie do wyjścia z wirażu – należy na rozłożyć co 5 metrów kawałki sztucznego tworzywa („gąbki”). W konkurencji 200 m ze startu lotnego, gąbki należy rozłożyć wyłącznie na wirażach. Gąbki powinny mieć długość 50 cm, maksymalną wysokość oraz szerokość 10 cm oraz być wystarczająco ciężkie, żeby nie przesuwaly się pod wpływem ruchu powietrza generowanym przez zawodników.

Na torach 250-metrowych i krótszych nie rozkłada się gąbek na trocie.

W sprincie drużynowym obowiązuje art. 3.2.149bis.

W przypadku próby bicia rekordu godzinnego lub innego rekordu, gąbki należy rozłożyć na trotuarku co 5 metrów na całej długości toru, niezależnie od jego długości.

Zachowanie się kolarzy

- 3.2.002** Zawodnikom nie wolno dokonywać zмовы oraz podejmować jakichkolwiek działań, które prowadzą do sfalszowania przebiegu lub wyników zawodów. W przypadku zaistnienia takiej sytuacji, sędziowie mogą zdyskwalifikować zaangażowanych w nią zawodników.
Kolarz podczas jazdy na torze musi mieć w każdej chwili pełną kontrolę nad rowerem, musi przynajmniej jedną ręką trzymać kierownicę roweru.
- 3.2.003** Jeżeli kolarze w tym samym biegu noszą jednakowy strój, muszą nosić oznakowanie, które ich wyróżnia.
Zawodnikom podczas przebywania w strefie oczekiwania na start nie wolno przesłaniać twarzy przyłbicą bądź okularami utrudniającymi identyfikację. Zawodnicy mogą zamontować przyłbicę lub założyć takie okulary tylko w momencie wchodzenia na bieżnię toru. Nie zastosowanie się do tych wymagań będzie karane zgodnie z art. 3.10. 008.
- 3.2.004** Za wyjątkiem siły wyższej, każdy zawodnik zakwalifikowany do następnej fazy rozgrywek musi w niej uczestniczyć pod groźbą kary dyskwalifikacji.
- 3.2.005** Kolarze nie mogą mieć przy sobie lub na rowerze żadnego przedmiotu, który mógłby upaść na tor.
Kolarz nie może mieć przy sobie i używać żadnego sprzętu do słuchania muzyki ani systemu łączności radiowej.
Ponadto, wszelkie urządzenia elektroniczne z wyświetlaczem (np: pomiaru prędkości, siły) muszą być w taki sposób zabezpieczone, aby niemożliwy był odczyt przez zawodnika.
- 3.2.006** Zawodnik nie może spowodować zatrzymania wyścigu z powodu nieprawidłowości, która go spotkała.
- 3.2.007** Za wyjątkiem specjalnych przepisów każdy kolarz, który miał upadek lub opuścił tor dla naprawy roweru, może otrzymać pomoc i powrócić na tor. Musi on wystartować z miejsca, w którym opuścił tor i zająć pozycję na miejscu, które zajmował przed upadkiem lub opuszczeniem toru.
- 3.2.008** Trotuarek nie jest częścią toru przeznaczoną do ścigania. Jeśli zawodnik w sposób zamierzony zjedzie na trotuarek i osiągnie dzięki temu korzyść, zostanie on ukarany relegacją lub dyskwalifikacją, w zależności od wagi przewinienia.

Numery startowe

- 3.2.009** Zawodnicy muszą nosić dwa numery startowe za wyjątkiem następujących konkurencji, w których mogą mieć tylko jeden numer: 500 m na czas, 1 km na czas, wyścig indywidualny na dochodzenie, wyścig drużynowy na dochodzenie i sprint drużynowy.

Komisja Sędziowska

- 3.2.010** Skład Komisji Sędziowskiej jest określony w art. 1.2.116

Sędzia obserwator

3.2.011 Sędzia Główny mianuje jednego z sędziów na funkcję sędziego obserwatora. Sędzia Główny nie może pełnić tej funkcji. Obecność sędziego obserwatora jest obowiązkowa w sprincie, keirinie oraz wszystkich wyścigach dystansowych wskazanych w art. 3.1.011. Sędzia obserwator ocenia zachowanie się kolarzy i przestrzeganie przez nich zasad rozgrywania wyścigu. W przypadku naruszenia przepisów, natychmiast nakłada kary i samodzielnie podejmuje decyzje zgodnie z przepisami.

3.2.012 Sędzia obserwator zajmuje miejsce na zewnątrz toru, w miejscu odizolowanym i zacisznym pozwalającym na obserwację całego toru. Musi posiadać bezpośrednią łączność z Sędzią Głównym. Podczas Mistrzostw Świata, Igrzysk Olimpijskich i zawodów Pucharu Narodów musi także mieć do dyspozycji system video z możliwością przeglądu w zwolnionym tempie wybranych fragmentów wyścigu.

System ten musi być połączony z ekranem TV usytuowanym w pobliżu linii mety, który pozwoli prezydentowi komisji sędziowskiej na osobiste zapoznanie się z tym samym zapisem video. Sędziemu obserwatorowi musi towarzyszyć osoba odpowiedzialna za obsługę systemu video.

Ostrzeżenia - dyskwalifikacje

3.2.013 Każde przekroczenie przepisów nie karane w odrębny sposób i każde niesportowe zachowanie, będzie karane upomnieniem, sygnalizowane żółtą chorągiewką lub wykluczeniem z wyścigu, sygnalizowane chorągiewką czerwoną w zależności od wagi przewinienia, niezależnie od grzywny przewidzianej w art. 12.3.005.

Jeśli kolarz jest przesunięty na dalsze miejsce (zdeklasowany) w wyścigu, może także otrzymać ostrzeżenie w zależności od wagi i okoliczności przewinienia. Kolarz otrzymujący drugie ostrzeżenie lub zdeklasowany po raz trzeci, jest zdyskwalifikowany.

Sędziowie sygnalizują przewinienie kolarza wskazując jednocześnie za każdym razem numer startowy popełniającego przewinienie. Ostrzeżenie i dyskwalifikacja dotyczy tylko danej konkurencji.

3.2.014 W wyścigach, w których zgodności rowerów z przepisami art. 1.3.006 do 1.3.020 sprawdza się wykonując pomiary. Komisja sędziowska może dokonać weryfikacji pozycji kolarza i wymiarów roweru po wyścigu. Jeżeli pozycja kolarza lub wymiary roweru zostaną zmodyfikowane w sposób niezgodny z przepisami, zawodnik będzie zdyskwalifikowany.

Chronometr

3.2.015 Czasy mierzone są do jednej tysięcznej sekundy za każdym razem, gdy czas określa wynik.

Start

3.2.016 Starter, którego miejsce jest na środku toru daje sygnał startu wystrzałem z pistoletu. W przypadku, gdy start odbywa się z bloków startowych, musi być zastosowany elektroniczny system, który w momencie zwolnienia hamulca bloku uruchamia pomiar czasu. Musi być również umieszczony przed zawodnikiem zegar, który po zapięciu roweru w bloku, odlicza zawodnikowi ostatnie 50 sek. do startu.

3.2.017 Zawodnik nie zostanie dopuszczony do startu, jeżeli opóźnia start z powodów nie uznanych przez startera.

Tablica okrążeń i dzwonek

3.2.017bis Jeżeli przepisy szczegółowe nie mówią inaczej, każde okrążenie finiszowe, w tym ostatnie okrążenie wyścigu, jest sygnalizowane dzwonkiem. Sygnał dzwonka rozlega się tylko raz – w momencie, kiedy czoło wyścigu mija linię mety. Przyznanie punktów lub zakończenie wyścigu następuje po ponownym przejeździe przez metę czoła wyścigu. Ostateczna decyzja co do tego, kto stanowi czoło wyścigu, należy do Sędziego Głównego. Sędzia Główny lub inny sędzia przez niego wyznaczony powinien wskazywać czoło wyścigu podczas wyścigów grupowych.

3.2.017ter Po rozpoczęciu wyścigu, pozostały do przejechania dystans jest wskazywany na tablicy okrążeń, nawet jeśli ostateczny dystans wyścigu różni się od dystansu określonego w przepisach.

Nadrabianie i tracenie okrążeń

3.2.017 Zawodnik lub drużyna nadrabiają okrążenie, gdy dogania tył głównej grupy pozostającej w wyścigu.

quater Analogicznie, zawodnik lub drużyna tracą okrążenie, gdy są doganiani przez główną grupę pozostającą w wyścigu.

We wszystkich przypadkach, ostateczna decyzja co do tego, kto stanowi główną grupę, należy do Sędziego Głównego.

Zatrzymanie wyścigu

3.2.018 Wyłącznie sędzia starter może zatrzymać wyścig w razie nieprawidłowego startu.

3.2.019 Zatrzymanie wyścigu jest oznajmiane podwójnym strzałem z pistoletu.

3.2.020 *skreślony*

Neutralizacja

3.2.020bis Jeżeli przepisy szczegółowe nie mówią inaczej, w przypadku uznanego wypadku zawodnika w wyścigu dystansowym (grupowym) lub obu zawodników jednej drużyny w Madisonie, zawodnik lub drużyna ma prawo do neutralizacji takiej liczby okrążeń, których łączny dystans jest najbardziej zbliżony do 1250 m (5 okrążeń na torze 250-metrowym), liczonych od momentu wypadku do ponownego zajęcia pozycji, którą zajmował w momencie wypadku.

Jeżeli zawodnik nie zdołał zająć pozycji, którą zajmował w momencie wypadku, w czasie okrążeń, których łączny dystans jest najbardziej zbliżony do 1250 m, zaczyna tracić okrążenia aż do momentu ponownego zajęcia pozycji, którą zajmował w momencie wypadku

Kolarze korzystający z neutralizacji nie mogą włączyć się do wyścigu na ostatnim kilometrze. Jeśli strefa neutralizacji rozciąga się na ostatni kilometr, a kolarze poszkodowani nie zdążą powrócić na tor przed rozpoczęciem ostatniego kilometra, kolarze ci będą sklasyfikowani na ostatnich miejscach według punktów i nadrobionych/straconych okrążeń zdobytych do momentu wypadku.

Wypadek uznany

- 3.2.021** Za wypadki uznane uważa się:
- upadek usankcjonowany,
 - pęknięcie dętki,
 - uszkodzenia ważnej części roweru.

Wszystkie inne zdarzenia nie są wypadkami uznanymi.

Rozstawienie zawodników na liście startowej

- 3.2.021bis** We wszystkich zawodach, poza Pucharem Narodów, Mistrzostwami Świata oraz Igrzyskami Olimpijskimi, zawodnicy i drużyny muszą być rozstawione według aktualnie zajmowanego miejsca w Klasyfikacji Indywidualnej UCI na Torze. Zawodnicy/drużyny niesklasyfikowani muszą być umieszczeni na końcu w kolejności wyznaczonej przez Komisję Sędziowską. W przypadku konieczności rozgrywania biegów kwalifikacyjnych w konkurencjach dystansowych (grupowych), zawodnicy zakwalifikowani do dalszej fazy konkurencji (finału) zostaną rozstawieni na podstawie wyników biegów kwalifikacyjnych.

W zawodach Pucharu Narodów, Mistrzostwach Świata i Igrzyskach Olimpijskich, zawodnicy i drużyny muszą być rozstawione przez UCI. Aktualny mistrz świata, jeśli startuje, zostanie rozstawiony najwyżej.

Ponowny start w konkurencjach czasowych

- 3.2.021ter** W każdej rundzie konkurencji czasowej jest dozwolony wyłącznie jeden ponowny start zawodnika lub drużyny, bez względu na przyczynę (falstart lub defekt).

Zawodnik lub drużyna, która popełni falstart lub będzie miała defekt w ponownym starcie w rundzie kwalifikacyjnej, nie będzie klasyfikowany (DNF).

Zawodnik lub drużyna, która popełni falstart lub będzie miała defekt w ponownym starcie w pierwszej rundzie, będzie relegowana na ostatnie miejsce w danej rundzie.

Zawodnik lub drużyna, która popełni falstart lub będzie miała defekt w ponownym starcie w biegu finałowym, przegra bieg.

§ 2. Wyścig na 200 m ze startu lotnego na czas

Definicja

- 3.2.022** Wyścig „200 metrów na czas” jest wyścigiem ze startem lotnym na linii 200 m, rozgrywanym na czas, przeznaczonym do zakwalifikowania i sklasyfikowania zawodników startujących w wyścigu sprinterskim.

Przebieg konkurencji

- 3.2.023** Kolarze startują w kolejności ustalonej przez Komisję Sędziowską.
- 3.2.024** Zawodnik wchodzi na tor w momencie, gdy poprzedzający go kolarz po włączenie swojego pomiaru czasu, minie przygotowującego się do startu zawodnika.

3.2.025 Dystans rozbiegu łącznie z próbą na 200 m, w zależności od długości toru wynosi:

- tor 250 m i krótszy 3 i 1/2 okr.
- tor 285,714 m 3 okr.
- tor 333,33 m 2 i 1/2 okr.
- tor 400 m i dłuższy 2 okr.

3.2.026 *skreślony*

3.2.027 W przypadku uzyskania jednakowych czasów o kolejności kolarzy, których to dotyczy decyduje lepszy czas uzyskany na ostatnich 100 m. W przypadku gdy czas ostatnich 100 m nie może być zmierzony lub kolarze uzyskali ten sam czas, ostateczna kolejność ustalana jest przez losowanie.

3.2.028 W razie wypadku kolarz wystartuje ponownie. Tylko jeden ponowny start jest dozwolony.

§ 3. Sprint

Definicja

3.2.029 Sprint jest wyścigiem dla 2-ch do 4-ch zawodników na dwóch lub trzech okrążeniach.

Organizacja konkurencji

3.2.030 Kolarze startują w oparciu o formułę zawartą w tabeli wg art. 3.2.050.

3.2.031 (N) Zawody muszą spełniać co najmniej poniższe kryteria:

- 8 zawodników,
- bieg 200 m na czas ze startu lotnego,
- ¼ finału, w biegach bezpośrednich,
- ½ finału, biegi do dwóch zwycięstw,
- finał o 3 – 4 miejsce i 1 – 2 miejsce, biegi do dwóch zwycięstw.

3.2.032 *skreślony*

3.2.033 Podczas Pucharu Narodów i na Mistrzostwach Świata wyścigi sprinterskie są rozgrywane z udziałem 28 zawodników. Podczas innych wyścigów może być zastosowany ten sam system z mniejszą ilością zakwalifikowanych zawodników w oparciu o tabelę 3.2.050 dla 16 lub 8 zawodników.

Wstępnie, w pierwszej rundzie zawodów będzie rozgrywana seria kwalifikacyjna (200 m indywidualnie na czas) w celu wyłonienia 28 najszybszych zawodników do zestawienia serii biegów sprinterskich.

3.2.034 *skreślony*

3.2.035 Wyścigi sprintu rozgrywane są na trzech okrążeniach na torach o długości mniejszej niż 333,33 m oraz na dwóch okrążeniach na torach 333,33 m i dłuższych.

3.2.036 W razie nie stawienia się zawodnika do biegu dwójkowego, jego przeciwnik musi zgłosić się na start by ogłosić go zwycięzcą tego biegu, bez potrzeby pokonywania dystansu.

3.2.037 Pozycja startowa na torze ustalana jest drogą losowania. Zawodnik, który wylosował pierwszy numer musi wystartować z miejsca przy wewnętrznej stronie bieżni toru.

Gdy wyścig jest rozgrywany w dwóch biegach, to w drugim biegu pozycję startową przy wewnętrznej stronie bieżni toru musi zająć drugi zawodnik.

Jeżeli rozgrywany jest trzeci bieg rozstrzygający między tymi zawodnikami, przeprowadza się ponowne losowanie.

Przebieg rozgrywek sprintu

3.2.038 Sygnał startu dawany jest gwizdkiem.

3.2.039 Kolarz startujący z miejsca przy wewnętrznej stronie bieżni toru musi prowadzić co najmniej w tempie pieszego bez wykonywania manewrów przymuszających konkurenta do wyprzedzenia aż do linii startu wyścigu na dochodzenie po przeciwnej stronie toru, chyba że zostanie wyprzedzony. Maksymalnie dwie stójki w biegu są dozwolone. Czas stójki jest ograniczony do 30 sek. Po upływie tego czasu, starter nakazuje kolarzowi zajmującemu pierwszą pozycję kontynuowanie wyścigu. Jeżeli kolarz nie podporządkuje się temu poleceniu, starter zatrzyma wyścig i drugi zawodnik zostanie ogłoszony zwycięzcą.

W przypadku biegu trzech lub czterech kolarzy, wyścig będzie powtórzony natychmiast dla dwóch lub trzech kolarzy bez zawodnika winnego przewinienia.

3.2.040 *skreślony*

3.2.041 Przed linią ostatnich 200 m lub przed rozpoczęciem finiszu kolarze mogą jeździć po całej szerokości toru pozostawiając jednak wystarczająco dużo miejsca do wyprzedzenia przez przeciwnika i nie wykonując manewrów, które mogłyby spowodować kolizję, upadek lub wypadnięcie z toru.

3.2.042 Podczas decydującego finiszu, nawet, jeżeli rozpocznie się on przed linią 200 m, każdy zawodnik musi zachować swoją linię jazdy aż do mety, nie wykonując żadnych manewrów, które mogłyby przeszkodzić przeciwnikowi, za wyjątkiem sytuacji uzyskania przewagi jednej długości.

3.2.043 Zawodnikowi nie wolno atakować ani wyprzedzać przeciwnika lewą stroną, gdy znajduje się on poniżej linii sprinterskiej (linia czerwona). Jeżeli zawodnik prowadzący wyjedzie powyżej linii sprinterskiej, a jego przeciwnik wjedzie poniżej tej linii, to może on powrócić poniżej linii sprinterskiej dopiero wówczas, gdy będzie miał przewagę, co najmniej długości roweru.

3.2.044 Zawodnik, który wyprzedza prawą stroną przeciwnika znajdującego się poniżej linii sprinterskiej, nie ma prawa go popychać ani zajeżdżać mu drogi, zmuszając do nagłego zmniejszenia szybkości.

3.2.045 Kolarz, który rozpoczął finisz powyżej linii sprinterskiej, nie może wjechać poniżej tej linii, jeżeli miejsce to jest już zajęte przez jego przeciwnika aż do czasu, gdy uzyska przewagę jednej długości.

3.2.046 *Przeniesiony do 3.2.008*

3.2.047 Jeżeli w biegu trójkowym lub czwórkowym zawodnik zachowuje się w sposób niedozwolony pomagając drugiemu kolarzowi, zostanie on zdyskwalifikowany i wykluczony z tego biegu. Wyścig jest natychmiast powtórzony we dwójkę lub w trójkę.

Zatrzymanie wyścigu

3.2.048 Wyścig może być zatrzymany tylko w następujących przypadkach:

1. W razie upadku;
 - jeżeli upadek jest spowodowany umyślnie przez któregoś zawodnika, to ten zawodnik jest zdyskwalifikowany z tego biegu lub całych rozgrywek w zależności od stopnia przewinienia, a drugi zawodnik ogłoszony zostanie zwycięzcą. W wyścigach trójkowych lub czwórkowych bieg zostaje natychmiast powtórzony we dwójkę lub w trójkę.
 - jeżeli upadek został spowodowany przez zawodnika jadącego zbyt wolno na wirażu lub innym nieumyślnym przewinieniem tego zawodnika, to wyścig zostaje powtórzony, a winny zawodnik musi wystartować z miejsca przy wewnętrznej stronie bieżni toru.
 - jeżeli upadek nie został zawiniony przez któregokolwiek z zawodników to sędziowie decydują, czy wyścig będzie powtórzony w tej samej kolejności od startu, czy też pozycje zawodników w momencie upadku uznać za ostateczne miejsca tego biegu.

2. W razie pęknięcia dętki

3. W razie uszkodzenia podstawowej części roweru

W tych trzech przypadkach sędziowie decydują, czy wyścig będzie powtórzony w tej samej kolejności od startu, czy też pozycje zawodników w momencie incydentu uznać za ostateczne miejsca.

4. W innych przypadkach:

4a. Jeżeli zawodnik traci równowagę, upada, dotyka przeciwnika lub balustrady toru, to wyścig zostaje powtórzony, a sprawca tego zdarzenia musi wystartować z miejsca przy wewnętrznej stronie bieżni toru.

4b. Jeżeli starter stwierdzi rażące przekroczenie przepisów i zatrzyma wyścig przed dzwonkiem sygnalizującym początek ostatniego okrążenia, to komisja sędziowska może sprawcę przewinienia wykluczyć z biegu lub zdyskwalifikować. Drugi kolarz zostaje ogłoszony zwycięzcą. Gdy jest to wyścig trójkowy lub czwórkowy, to wyścig będzie powtórzony we dwójkę lub we trójkę.

3.2.049 Jeżeli sprawca przekroczenia przepisów nie został wykluczony lub zdyskwalifikowany, to wyścig będzie powtórzony, a jego przeciwnik ma prawo wyboru pozycji startowej.

PUCHAR NARODÓW I MISTRZOSTWA ŚWIATA (MISTRZOSTWA POLSKI*)

STARTUJĄCYCH	FORMUŁA	Nr WYŚCIGU	ZESTAWIENIE	1-e MIEJSCE	POZOSTALI
28	4 najlepszych kwalifikuje się do 1/8 finału	1	N1 -	1A	Miejsca 17 do 28 sklasyfikowani według czasów z eliminacji 200 m na czas
		2	N2 -	2A	
		3	N3 -	3A	
		4	N4 -	4A	
	1/16 finału 12 x 2 → 1 = 12	5	N5 - N28	5A	
		6	N6 - N27	6A	
		7	N7 - N26	7A	
		8	N8 - N25	8A	
		9	N9 - 24	9A	
		10	N10 - N23	10A	
		11	N11 - N22	11A	
		12	N12 - N21	12A	
		13	N13 - N20	13A	
		14	N14 - N19	14A	
		15	N15 - N18	15A	
		16	N16 - N17	16A	
16	1/8 finału 8 x 2 → 1 = 8	1	1A - 16A	1B	Miejsca 9 do 16 sklasyfikowani według czasów z eliminacji 200 m na czas
		2	2A - 15A	2B	
		3	3A - 14A	3B	
		4	4A - 13A	4B	
		5	5A - 12A	5B	
		6	6A - 11A	6B	
		7	7A - 10A	7B	
		8	8A - 9A	8B	
8	1/4 Finału 4 x 2 → 1 = 4 (do 2 zwycięstw)	1	1B - 8B	1C	Miejsca 5 do 8 sklasyfikowani według czasów z eliminacji 200 m na czas
		2	2B - 7B	2C	
		3	3B - 6B	3C	
		4	4B - 5B	4C	
4	1/2 Finału 2 X 2 » 1 = 2 (do 2 zwycięstw)	1	1C - 4C	1D1	1D2
		2	2C - 3C	2D1	2D2
4	Finały 2 X 2 » 1 = 2 (do 2 zwycięstw)	1	1D2 - 2D1	1 miejsce	2 miejsce
		2	1D2 - 2D2	3 miejsce	4 miejsce

* tabela będzie modyfikowana odpowiednio do liczby startujących zawodników

IGRZYSKA OLIMPIJSKIE

STARTUJĄCY	FORMUŁA	WYŚCIG	ZESTAWIENIE	ZWYCIĘZCA	POZOSTALI
24	1/32 finału 12 x 2 » 1 = 12	1	N1 – N24	1A1	1A2
		2	N2 – N23	2A1	2A2
		3	N3 – N22	3A1	3A2
		4	N4 – N21	4A1	4A2
		5	N5 – N20	5A1	5A2

		6	N6 – N19	6A1	6A2
		7	N7 – N18	7A1	7A2
		8	N8 – N17	8A1	8A2
		9	N9 – N16	9A1	9A2
		10	N10 – N15	10A1	10A2
		11	N11 – N14	11A1	11A2
		12	N12 – N13	12A1	12A2
12	Repassaże 4 x 3 » 1 = 4	1	1A2 – 8A2 – 9A2	1B	Sklassyfikowani wg czasów na 200 m
		2	2A2 – 7A2 – 10A2	2B	
		3	3A2 – 6A2 – 11A2	3B	
		4	4A2 – 5A2 – 12A2	4B	
16	1/16 finału 8 x 2 » 1 = 8	1	1A1 – 4B	1C1	1C2
		2	2A1 – 3B	2C1	2C2
		3	3A1 – 2B	3C1	3C2
		4	4A1 – 1B	4C1	4C2
		5	5A1 – 12A1	5C1	5C2
		6	6A1 – 11A1	6C1	6C2
		7	7A1 – 10A1	7C1	7C2
		8	8A1 – 9A1	8C1	8C2
8	Repassaże 4 x 2 » 1 = 4	1	1C2 – 8C2	1D1	Sklassyfikowani wg czasów na 200 m
		2	2C2 – 7C2	2D1	
		3	3C2 – 6C2	3D1	
		4	4C2 – 5C2	4D1	
12	1/8 finału 6 x 2 » 1 = 6	1	1C1 – 4D	1E1	1E2
		2	2C1 – 3D	2E1	2E2
		3	3C1 – 2D	3E1	3E2
		4	4C1 – 1D	4E1	4E2
		5	5C1 – 8C1	5E1	5E2
		6	6C1 – 7C1	6E1	6E2
6	Repassaże 2 x 3 » 1 = 2	1	1E2-4E2-5E2	1F	Sklassyfikowani wg czasów na 200 m
		2	2E2-3E2-6E2	2F	
8	1/4 Finału 4 x 2 » 1 = 4 (do 2 zwycięstw)	1	1E1 – 2F1	1G	Bieg o miejsca 5-8
		2	2E1 – 1F1	2G	
		3	3E1 – 6E1	3G	
		4	4E1 – 5E1	4G	
4	1/2 Finału 2 X 2 » 1 = 2 (do 2 zwycięstw)	1	1G – 4G	1H1	1H2
		2	2G – 3G	2H1	2H2
4	Finały 2 X 2 » 1 = 2 (do 2 zwycięstw)	1	1H1 – 2H1	1. miejsce	2. miejsce
		2	1H2 – 2H2	3. miejsce	4. miejsce

§ 4. Wyścig indywidualny na dochodzenie

Definicja

3.2.051 Wyścig, w którym dwaj kolarze rywalizują ze sobą na określonym dystansie. Kolarze startują z przeciwległych stron toru. Zwycięzcą zostaje zawodnik, który doścignie swojego przeciwnika lub uzyska lepszy czas.

Organizacja konkurencji

3.2.052 Wyścig rozgrywa na dystansach:

- 4 km dla mężczyzn
- 3 km dla kobiet
- 3 km dla juniorów
- 2 km dla junierek, juniorów młodszych i młodzików.

3.2.053 Wyścig jest rozgrywany w dwóch rundach:

- 1) seria kwalifikacyjna, kwalifikująca 4 zawodników wg uzyskanych czasów,
- 2) finały.

Zawodnicy, którzy uzyskali w eliminacjach dwa najlepsze czasy walczą w finale o miejsce pierwsze i drugie, a mający w eliminacjach trzeci i czwarty czas walczą o miejsce trzecie i czwarte.

3.2.054 *skreślony*

3.2.055 W seriach kwalifikacyjnych sędziowie zestawiają w pary po dwóch zawodników podobnej klasy, ale bez konieczności zestawiania ze sobą dwóch najlepszych.

3.2.056 W kwalifikacjach miejsca są ustalane tylko na podstawie uzyskanych czasów. Jeżeli zawodnik jest doścignięty, musi dokończyć dystans, aby zarejestrować swój czas.

Zawodnik doścignięty nie może korzystać z prowadzenia swojego przeciwnika ani go wyprzedzać pod karą dyskwalifikacji. Analogicznie, zawodnik dościgający nie może korzystać z prowadzenia swojego przeciwnika, pod karą dyskwalifikacji.

3.2.057 Wyścig uważa się za zakończony, jeżeli nastąpi doścignięcie w finale.

3.2.058 Zawodnik jest uważany za dogonionego w momencie, gdy suport jego roweru zrówna się z suportem jego przeciwnika.

3.2.059 *skreślony*

3.2.060 W przypadku nie stawienia się zawodnika na starcie z przyczyn uznanych przez sędziów w finale, kolarz obecny na starcie ogłoszony zostaje zwycięzcą. Kolarz nieobecny jest sklasyfikowany jako drugi dla finału o miejsce 1 - 2 lub jako czwarty dla finału o miejsce 3 - 4. Jeżeli nieobecność zawodnika nie jest uznana przez sędziów, to kolarz ten jest zdyskwalifikowany, a jego miejsce w klasyfikacji pozostaje nieobsadzone.

3.2.061 W przypadku równości czasów mierzonych z dokładnością do 1/1000 sek. zawodników klasyfikuje się wg lepszego czasu ostatniego okrążenia.

Wyposażenie toru

3.2.062 *skreślony*

3.2.063 Na starcie zawodnicy ustawiani są na przeciw siebie po przeciwległych stronach toru.

3.2.064 Miejsce startu przed trybuna główną winno być oznaczone okrągłą czerwoną tarczą. Miejsce startu po stronie przeciwległej okrągłą zieloną tarczą.

3.2.065 Dla każdej linii mety winno być zainstalowane urządzenie rejestrujące czas przejazdu i jednocześnie włączające lampkę czerwoną lub zieloną sygnalizujące moment przejazdu każdego zawodnika.

3.2.066 Na linii mety dla każdego z zawodników winna być ustawiona tablica okrążeń i dzwonek.

3.2.067 Kolejność przejazdu przez linię mety, liczba pokonanych okrążeń, czas dla każdego zawodnika, jak również różnice czasów pomiędzy obu kolarzami na każdym półokrążeniu oraz czasy końcowe winny być wyświetlane na tablicy elektronicznej zainstalowanej na torze.

3.2.068 Na torach, których wielokrotność całkowitych okrążeń nie odpowiada dystansowi pełnego kilometra, ostatni km do przejechania przez zawodnika, który wystartował spod czerwonej tarczy, oznaczony jest czerwoną chorągiewką, a dla zawodnika, który wystartował spod zielonej tarczy, oznaczony jest zieloną chorągiewką. W wyścigach, gdzie dystans wynosi 2 km, chorągiewkami oznacza się ostatnie 500 m.

3.2.069 Na starcie każdy zawodnik jest podtrzymywany przez blok startowy.

(PL) W wyścigach krajowych przy braku bloków startowych, zawodnik musi być podtrzymywany przez sędziego.

Przebieg konkurencji

3.2.070 Zawodnicy startują z miejsca przy wewnętrznej stronie bieżni toru.

3.2.071 Miejsce startu dla zawodników ustalane jest w sposób następujący:

- a) do biegu kwalifikacyjnego sędziowie określają miejsce startu dla każdego zawodnika
- b) w finałach kolarz, który uzyskał lepszy czas w kwalifikacjach, kończy swój bieg przed trybuną główną

3.2.072 Sędzia starter zatrzymuje wyścig podwójnym strzałem z pistoletu w przypadku falstartu lub defektu. Wyścig jest wówczas wznawiany bezzwłocznie zgodnie z art. 3.2.074 lub 3.2.075.

3.2.073 Podczas finału strzał z pistoletu oznajmia koniec wyścigu w momencie, gdy każdy zawodnik przejeżdża swoją linię mety kończąc wyścig lub gdy jeden kolarz dogoni drugiego.

Wypadki

3.2.074 Biegi kwalifikacyjne:

W przypadku wypadku, na pierwszym półokrążeniu, wyścig jest przerywany i powtarzany bezzwłocznie. Po przejechaniu pierwszego półokrążenia, wyścig nie jest zatrzymywany. Kolarz, który miał wypadek będzie miał prawo do powtórzenia biegu po zakończeniu serii eliminacyjnej. Wystartuje sam lub z innym zawodnikiem, który także ma prawo do powtórzenia biegu.

3.2.075 Finały:

Jeśli wypadek wydarzy się na pierwszym półokrążeniu, wyścig powinien być zatrzymany i wznowiony niezwłocznie.

Wypadek, który zdarzył się po pierwszym półokrążeniu nie będzie rozpatrywany, a zawodnik, który miał wypadek będzie traktowany jako pokonany w finale.

3.2.076 *artykuł przeniesiony do art. 3.2.021ter*

3.2.076bis *skreślony*

§ 5. Wyścig drużynowy na dochodzenie

Definicja

3.2.077 Wyścig, w którym dwie drużyny startują z przeciwległych stron toru. Zwycięzcą zostaje drużyna, która doścignie drużynę przeciwną lub uzyska lepszy czas.

Wyścig jest rozgrywany na dystansie 4 km. Drużyna liczy 4 zawodników.

Organizacja konkurencji

3.2.078 Za wyjątkiem specjalnych uregulowań zawartych w niniejszym paragrafie, wyścig drużynowy na dochodzenie jest rozgrywany na tych samych zasadach, co wyścig indywidualny na dochodzenie.

3.2.079 Drużyny składają się z zawodników zgłoszonych do tej konkurencji. Skład osobowy drużyny może się różnić w kolejnych rundach rozgrywania konkurencji. Drużyna w niepełnym składzie w rozumieniu par. 3.2.077 nie może wystartować. Dyrektorzy sportowi muszą powiadomić sędziów o każdorazowej zmianie składu osobowego drużyny przynajmniej na 30 minut przed rozpoczęciem rozgrywania konkurencji.

3.2.080 Czas i miejsce drużyny wyznacza przyjazd trzeciego zawodnika. Czasy drużyny jest rejestrowany w momencie wjazdu na linię mety przedniego koła roweru trzeciego zawodnika każdej drużyny.

3.2.081 Drużyna jest uznana za dogonioną w chwili, gdy drużyna przeciwna (co najmniej 3 kolarzy jadących razem) zbliżyła się na odległość równą lub mniejszą od 1 m.

3.2.082 Przeprowadza się serię kwalifikacyjną w celu wyłonienia 4 lub 8 (w przypadku Pucharu Narodów, Mistrzostw Świata i Igrzysk Olimpijskich) najlepszych drużyn.

3.2.083 Podczas serii kwalifikacyjnej drużyny startują pojedynczo. W zależności od liczby zgłoszonych drużyn, Komisja Sędziowska może podjąć decyzję o przeprowadzeniu serii kwalifikacyjnej biegami, w których będą uczestniczyć dwie drużyny.

Kolejność startu będzie ustalona na podstawie czasów prognozowanych określonych przez kierowników ekip przy potwierdzeniu zgłoszeń, unikając zestawiania ze sobą dwóch potencjalnie najlepszych drużyn.

3.2.084 *skreślony*

3.2.085 Wyścig jest rozgrywany w dwóch rundach:

- 1) seria kwalifikacyjna, kwalifikująca 4 drużyny wg uzyskanych czasów,
- 2) finały.

Drużyny, które uzyskały w eliminacjach dwa najlepsze czasy walczą w finale o miejsce pierwsze i drugie, a mające w eliminacjach trzeci i czwarty czas walczą o miejsce trzecie i czwarte.

Podczas Pucharu Narodów, Mistrzostw Świata i Igrzysk Olimpijskich, 8 drużyn z najlepszymi czasami w serii kwalifikacyjnej, wystartują w pierwszej rundzie w biegach:

Drużyna z 6. czasem wystartuje z drużyną, która uzyskała 7. czas.

Drużyna z 5. czasem wystartuje z drużyną, która uzyskała 8. czas.

Drużyna z 2. czasem wystartuje z drużyną, która uzyskała 3. czas.

Drużyna z 1. czasem wystartuje z drużyną, która uzyskała 4. czas.

Biegi rozgrywane będą według kolejności odwrotnej do podanej poniżej.

Zwycięzcy dwóch ostatnich biegów pierwszej rundy rozgrywają finał o miejsca 1 i 2.

Pozostałe 6 drużyn sklasyfikowane według uzyskanych czasów w pierwszej rundzie rozgrywają finały w następujący sposób: Drużyny z dwoma najlepszymi czasami rozgrywają finał o miejsce 3 i 4

Tylko podczas Igrzysk Olimpijskich:

Drużyny z następnymi najlepszymi czasami rozgrywają finał o miejsce 5 i 6

Drużyny z dwoma ostatnimi czasami rozgrywają finał o miejsce 7 i 8.

3.2.086 Jeśli podczas dwóch ostatnich biegów pierwszej rundy jedna z drużyn doścignie drugą, to drużyna doganiająca jest zwycięzcą biegu i powinna się jak najszybciej zatrzymać, by umożliwić drużynie dościgniętej dokończenie biegu, a tym samym zarejestrowanie jej czasu. W przypadku, gdy jedna lub obie drużyny startujące w tych biegach dościgną swoich przeciwników, o pozycjach startowych w biegu finałowym będą decydować ich czasy z rundy kwalifikacyjnej.

W przypadku doścignięcia drużyny w biegach finałowych, wyścig jest zakończony, a drużyna doganiająca jest zwycięzcą biegu.

W obu powyższych sytuacjach strzał z pistoletu oznacza koniec wyścigu w momencie, gdy drużyna przekroczy linię mety po pełnym dystansie lub w momencie, gdy jedna drużyna doścignie drugą.

3.2.087 Drużyny zdekompletowane nie mogą wystartować. W rundzie kwalifikacyjnej drużyny zdekompletowane będą zdyskwalifikowane.

W przypadku nie stawienia się drużyny na starcie podczas rozgrywania pierwszej rundy, nie może być ona zastąpiona żadną inną drużyną. Drużyna ta będzie sklasyfikowana na ósmym miejscu.

Jeżeli nie stawi się więcej drużyn będą one sklasyfikowane od ósmego miejsca (dla najgorszego czasu) wg czasów uzyskanych w serii kwalifikacyjnej. Jeżeli niemożność wystartowania nie będzie uznana przez komisję sędziowską, drużyna nieobecna zostanie zdyskwalifikowana, a jej miejsce pozostanie wolne. Drużyna, która nie będzie miała przeciwnika musi kontynuować bieg samotnie w celu uzyskania czasu niezbędnego do zestawienia w serii finałowej.

3.2.088 Jeżeli drużyna nie stawi się na starcie w finałach, to drużyna przeciwna zostanie ogłoszona zwyciężcą, a drużyna, która nie wystartowała zostanie sklasyfikowana jako druga w tym biegu.

Jeżeli przyczyny nie stawienia się na starcie nie zostaną uznane przez Komisję Sędziowską, drużyna zostanie zdyskwalifikowana, a jej miejsce pozostanie wolne.

3.2.089 Przypadki niestawienia się na starcie oraz uzyskanie jednakowych czasów rozpatruje się zgodnie z przepisami dotyczącymi wyścigu indywidualnego na dochodzenie oraz art. 3.3.012.

Wyposażenie toru

3.2.090 Na liniach mety wyścigu na dochodzenie, winny być zainstalowane taśmy elektronicznego pomiaru czasu, które pozwolą zarejestrować najazd przedniego koła trzeciego zawodnika każdej drużyny.

3.2.091 Pomiar czasu i rejestracja przejazdów na każdym półokrążeniu wykonywana jest na najazd przedniego koła roweru trzeciego zawodnika każdej drużyny.

Przebieg konkurencji

3.2.092 Zawodnicy każdej drużyny ustawiają się na linii startu jeden obok drugiego. Odległość między kolarzami musi wynosić jeden metr.

(N) Kolarz rozprowadzający stojący najbliżej linii obmiaru toru (czarna linia) rusza z bloku startowego. Musi on obowiązkowo prowadzić do pierwszej zmiany.

(PL) W wyścigach krajowych przy braku bloków startowych, zawodnik ten musi być podtrzymywany przez sędziego.

3.2.093 *skreślony*

3.2.094 Sędzia starter zatrzymuje wyścig w razie falstartu lub defektu podwójnym strzałem z pistoletu na przykład, jeżeli jeden z kolarzy wystartuje przed sygnałem startera, lub jeżeli kolarz rozprowadzający stojący najbliżej linii obmiaru toru nie wyjdzie na prowadzenie.

3.2.095 *artykuł przeniesiony do art. 3.2.021ter*

3.2.096 Popychanie czy wypychanie się między zawodnikami drużyny jest zabronione pod groźbą kary dyskwalifikacji drużyny w serii kwalifikacyjnej i przesunięcia na dalsze miejsce w pierwszej rundzie zawodów.

W finale drużyna popełniająca to wykroczenia będzie pokonana.

3.2.097 Gdy sędziowie stwierdzają, że jedna z drużyn będzie wkrótce dogoniona, w celu zapobiegnięciu jakiegokolwiek kolizji i przeszkadzaniu drużynie przeciwnej w osiągnięciu dobrego rezultatu, sygnalizują przy pomocy czerwonej flagi oraz gwizdka drużynie doganianej, że nie może dokonywać zmian i musi jechać przy wewnętrznej krawędzi toru do czasu, gdy zostanie wyprzedzona.

Każde niepodporządkowanie się tym poleceniom skutkuje natychmiastową dyskwalifikacją drużyny.

3.2.098 Wyścig jest zakończony po przejechaniu całego dystansu w momencie, gdy trzeci kolarz każdej drużyny przejeżdża linię mety, bądź w finale w momencie, gdy drużyna (co najmniej 3 kolarzy jadących razem) dogoni drużynę przeciwną.

Wypadki

3.2.099 W serii kwalifikacyjnej:

Na pierwszym półokrążeniu, w przypadku wypadku, wyścig jest zatrzymywany i powtarzany niezwłocznie.

Jeżeli wypadek zdarzy się po pierwszym półokrążeniu i dotyczy to jednego kolarza, drużyna może kontynuować bieg we trójkę, bądź zatrzymać się. Jeżeli drużyna zatrzymuje się, może to zrobić, ale pod groźbą kary dyskwalifikacji, tylko podczas tej rundy, w czasie której miał miejsce ten wypadek. W tej sytuacji, jeżeli jest to możliwe, drużyna przeciwna musi kontynuować wyścig.

Drużyna, która zatrzymała się po wypadku swojego zawodnika, wystartuje ponownie sama na zakończenie serii kwalifikacyjnej lub w biegu wskazanym przez Komisję Sędziowską, tak aby nie zakłócić przygotowań do startu innych drużyn. Jeśli drużyna ma znowu wypadek w powtórzonym starcie musi kontynuować bieg we trójkę, pod groźbą kary dyskwalifikacji.

3.2.100 W pierwszej rundzie i w finałach:

W przypadku wypadku na pierwszym półokrążeniu, wyścig jest zatrzymywany i powtarzany niezwłocznie.

Po pierwszym półokrążeniu żaden wypadek nie będzie brany pod uwagę. Jeżeli drużyna pozostanie w składzie trzyosobowym kontynuuje wyścig.

W przeciwnym razie musi się zatrzymać i będzie:

- relegowana i sklasyfikowana w pierwszej rundzie zawodów zgodnie z art. 3.3.012,
- uznana za pokonaną w finale.

§ 6. 1 km i 500 m na czas

Definicja

- 3.2.101** Wyścig zwany "1 km" i "500 m" jest wyścigiem torowym indywidualnym rozgrywanym na czas ze startu zatrzymanego.
- 3.2.102** Na Mistrzostwach Świata oraz na zawodach Pucharu Narodów wyścig ten jest rozgrywany na dystansie 1.000 m dla mężczyzn i 500 m dla kobiet.

Organizacja konkurencji

- 3.2.103** *skreślony*
- 3.2.104** Kolejność startu ustala Komisja Sędziowska.
- 3.2.105** *skreślony*
- 3.2.106** Organizowana jest seria kwalifikacyjna z dwóch startów w celu wyłonienia 8 najlepszych zawodników. Biegi finałowe rozgrywane są ze startu pojedynczego.
- 3.2.106 bis** Wyścig rozgrywany jest w dwóch seriach:
1. Seria kwalifikacyjna w celu wyłonienia 8 najlepszych zawodników na podstawie uzyskanych czasów.
 2. Seria finałowa.

Na zawodach klasy 1 oraz 2, wyścig może być rozgrywany od razu jako finał.

- 3.2.107** W wypadku uzyskania jednakowych czasów, o wyższym miejscu decyduje lepszy czas ostatniego okrążenia.
- 3.2.108** Konkurencja musi odbyć się podczas jednego spotkania. Jeżeli nie jest to możliwe ze względu np. na niekorzystne warunki atmosferyczne, to wszyscy zawodnicy muszą startować ponownie w jednej serii bez brania pod uwagę czasów poprzednio uzyskanych.

Przebieg konkurencji

- 3.2.109** *skreślony*
- 3.2.110** Na starcie każdy zawodnik jest podtrzymywany przez blok startowy.
(PL) W zawodach krajowych w przypadku braku bloków startowych, zawodnik musi być podtrzymywany przez sędziego.
- 3.2.111** Start odbywa się przy linii obmiaru tor.
(PL) Gdy zawodnik jest podtrzymywany przez sędziego, powinien wystartować w ciągu 5 sekund po sygnale startera pod groźbą dyskwalifikacji.

Wypadki

3.2.112 W rundzie kwalifikacyjnej:

W przypadku defektu jednego zawodnika, jeśli to możliwe, drugi zawodnik powinien kontynuować swój bieg.

Starter powinien zatrzymać bieg wyłącznie w przypadku, gdy tor jest nieprzejezdny. Zawodnik lub zawodnicy, którzy mieli defekt, wystartują ponownie, jeśli przepisy im na to pozwalają, na końcu rundy kwalifikacyjnej lub w innym czasie określonym przez Komisję Sędziowską.

Zawodnik mający defekt w swoim ponownym starcie zostanie wyeliminowany (DNF).

3.2.112bis Finały:

W przypadku defektu, bieg zostanie zatrzymany i powtórzony niezwłocznie.

Zawodnik mający defekt w swoim ponownym starcie zostanie uznany za pokonanego.

3.2.113 *skreślony*

§ 7. Wyścig punktowany

Definicja

3.2.114 Wyścig punktowany jest konkurencją, w której klasyfikacja sporządzona jest na podstawie sumy punktów zdobytych przez zawodników na lotnych finiszach, linii mety i nadrobionych okrążeniach.

Organizacja wyścigu punktowanego

3.2.115 W zależności od ilości zgłoszonych zawodników i długości toru, sędziowie decydują o ilości biegów eliminacyjnych i określają ilość kolarzy kwalifikujących się z każdego biegu do wyścigu finałowego.

3.2.116 Na torach 250 m lub mniejszych, lotne finisze rozgrywa się co 10 okrążeń. Dystans wyścigu będzie zawsze wielokrotnością 10 rund. Na innych torach lotne finisze rozgrywane są co taką ilość okrążeń, że suma ich długości jest najbardziej zbliżona do dystansu 2 kilometrów, będzie to:

- co 7 rund na torach 285,714 m
- co 6 rund na torach 333,33 m
- co 5 rund na torach 400 m

3.2.117 Wyścig jest rozgrywany co najmniej na dystansie i z liczbą okrążeń oraz finiszy wg poniższej tabeli:

Długość toru (w m)	Typ wyścigu	Mężczyźni			Kobiety			Juniorzy			Juniorki		
		Dystans (w km)	Liczba okrążeń	Liczba finiszy	Dystans (w km)	Liczba okrążeń	Liczba finiszy	Dystans (w km)	Liczba okrążeń	Liczba finiszy	Dystans (w km)	Liczba okrążeń	Liczba finiszy
250	Kwalifikacje	15	60	6	10	40	4	10	40	4	10	40	4
	Finał	30	120	12	20	80	8	20	80	8	15	60	6
200	Kwalifikacje	14	70	7	10	50	5	10	50	5	8	40	4
	Finał	30	150	15	20	100	10	20	100	10	16	80	8
285,714	Kwalifikacje	16	56	5	12	42	4	12	42	4	10	35	3
	Finał	30	105	10	20	70	7	20	70	7	16	56	5
333,33	Kwalifikacje	14	42	7	10	30	5	10	30	5	10	30	5
	Finał	30	90	15	20	60	10	20	60	10	16	48	8
400	Kwalifikacje	14	35	7	10	25	5	10	25	5	8	20	4
	Finał	30	75	15	20	50	10	20	50	10	16	40	8

Na Mistrzostwach Świata, Pucharach Narodów i Mistrzostwach Polski wyścig jest rozgrywany na dystansie i z liczbą okrążeń oraz finiszy wg poniższej tabeli:

Długość toru (w m)	Typ wyścigu	Mężczyźni			Kobiety			Juniorzy			Juniorki		
		Dystans (w km)	Liczba okrążeń	Liczba finiszy	Dystans (w km)	Liczba okrążeń	Liczba finiszy	Dystans (w km)	Liczba okrążeń	Liczba finiszy	Dystans (w km)	Liczba okrążeń	Liczba finiszy
250	Kwalifikacje	20	80	8	15	60	6	15	60	6	10	40	4
	Finał	40	160	16	25	100	10	25	100	10	20	80	8
200	Kwalifikacje	20	100	10	15	75	7	15	75	7	10	50	5
	Finał	40	200	20	25	125	12	25	125	12	20	100	10
285,714	Kwalifikacje	20	70	7	16	56	6	16	56	6	10	35	3
	Finał	40	140	10	24	84	8	24	84	8	20	70	7
333,33	Kwalifikacje	20	60	10	16	48	8	16	48	8	10	30	5
	Finał	40	120	20	25	75	15	25	75	15	20	60	10
400	Kwalifikacje	20	50	10	16	40	8	16	40	8	10	25	5
	Finał	40	100	20	26	65	13	24	60	12	20	50	10

(PL) Dystanse dla juniorów młodszych odpowiadają dystansom dla junierek.

Finisze są rozgrywane co równą liczbę okrążeń, licząc od ostatniego finiszu, według poniższych zasad:

- tory krótsze niż 200 m – co 15 okrążeń;
- tory o długości 200 m i dłuższe, ale krótsze niż 333,33 m – co 10 okrążeń;
- tory o długości 333,33 m – co 6 okrążeń;
- tory o długości 400 m – co 5 okrążeń.

W przypadku, gdy łączna liczba okrążeń wyścigu nie jest wielokrotnością liczby finiszy, „dodatkowe” okrążenia będą do przejechania przed pierwszym finiszem, np. na torze o długości 285,7 m, w wyścigu rozgrywanym na dystansie 56 okrążeń, pierwszy finisz zostanie rozegrany po przejechaniu 16 okrążeń, a kolejne – co 10 okrążeń.

3.2.118 Na lotnych finiszach przyznaje się 5 punktów dla pierwszego zawodnika, 3 punkty dla drugiego, 2 punkty dla trzeciego i 1 punkt dla czwartego zawodnika. Ostatni finisz na zakończenie całego dystansu jest punktowany podwójnie (10-6-4-2 punkty).

W przypadku, gdy nie można rozstrzygnąć kolejności zawodników na finiszu, zawodnicy zajmują miejsce ex-aequo i otrzymują taką samą liczbę punktów przysługującą za to miejsce (np. dwóch zawodników zajmuje 1. miejsce i obaj otrzymują 5 pkt; kolejny zawodnik jest sklasyfikowany na 3. miejscu i otrzymuje 2 pkt.).

Kolarz, który nadrobi okrążenie nad peletonem zasadniczym otrzymuje 20 pkt.

Kolarz, który straci okrążenie do peletonu zasadniczego traci 20 pkt.

3.2.119 Jeżeli zawodnicy mają tę samą ilość zdobytych punktów, o wyższym miejscu w klasyfikacji decyduje miejsce zajęte na mecie wyścigu.

Przebieg konkurencji

3.2.120 Na starcie połowa zawodników ustawia się wzdłuż bandy toru, a druga połowa (podtrzymywana) poniżej linii sprinterskiej, jeden za drugim.

3.2.121 Start do wyścigu jest lotny po przejechaniu jednego okrążenia neutralnego.

3.2.122 Finisze rozgrywa się według zasad obowiązujących w wyścigu sprinterskim.

3.2.123 *skreślony*

3.2.124 *skreślony*

3.2.125 Jeżeli w trakcie okrążenia finiszowego zawodnik lub zawodnicy nadrobią okrążenie, otrzymają 20 pkt. Punkty na finiszu będą niezwłocznie przyznane przy najbliższym przejeździe przez linię mety nowego czoła wyścigu (np. grupie podążającej za zawodnikami, którzy nadrobili okrążenie lub zawodnikom znajdującym się na czele peletonu).

3.2.126 Zawodnicy zostający za peletonem i dogonieni przez kolarza lub kolarzy uciekających z głównej grupy, nie mają prawa prowadzić tych zawodników, pod groźbą dyskwalifikacji.

- 3.2.127** Zawodnicy, którzy stracili jedno lub więcej okrążeń, mogą być przez komisję sędziowską wycofani z wyścigu.
- 3.2.128** *artykuł przeniesiony do art. 3.2.002*
- 3.2.129** *artykuł przeniesiony do art. 3.2.020bis*
- 3.2.130** *artykuł przeniesiony do art. 3.2.020bis*
- 3.2.131** W razie upadku więcej niż połowy kolarzy wyścig zostaje zatrzymany, a sędziowie ustalają czas trwania przerwy. Ponowny start zostaje podany po ustawieniu zawodników na pozycjach, jakie mieli przed zaistnieniem upadku.
- 3.2.132** *artykuł przeniesiony do art. 3.2.020bis*
- 3.2.133** Jeżeli tor stanie się nieprzejezdny z jakiegokolwiek powodu, to sędziowie podejmują następujące decyzje:

Dystans wyścigu	DECYZJA		
	Wyścig należy powtórzyć na całym dystansie tego samego dnia	Wyścig dokończyć na nie przejechanym dystansie z zachowaniem dorobku	Zakończyć wyścig i uznać dotychczas uzyskane wyniki za rezultaty końcowe wyścigu
	Zatrzymanie przed:	Zatrzymanie między:	Zatrzymanie po:
10 km	8 km	-	8 km
15/16 km	10 km	-	10 km
20 km	10 km	10 - 15 km	15 km
24/25 km	10 km	10 - 20 km	20 km
30 km	15 km	15 - 25 km	25 km
40 km	15 km	15 – 30 km	30 km

§ 8. Keirin

Definicja

- 3.2.134** Jest to wyścig, w którym zawodnicy rozgrywają sprint, po przejechaniu określonej liczby okrążeń za pilotem na motorowerze, opuszczającym tor na 3 okrążenia przed końcem (tory 250m). Dla torów innej długości pilot na motorowerze musi opuścić tor, gdy do końca wyścigu pozostanie dystans zbliżony do 750 m. Liczba okrążeń do przejechania za pilotem powinna być równa liczbie okrążeń do przejechania bez niego.

Organizacja konkurencji

- 3.2.135** Zawody muszą spełniać co najmniej poniższe kryteria:
- 10 zawodników,
 - eliminacje, 2 biegi po 5 zawodników,
 - finał o miejsca 7 do 10,
 - finał o miejsca 1 do 6.

Wyścig jest rozgrywany wg formuły określonej w poniższych tabel:

Ilość zawodników	Pierwsza runda		Finały
	Liczba biegów	Liczba zawodników w biegu	
10 - 14	2	5 - 7	Trzech pierwszych o miejsca 1-6; trzech kolejnych o miejsca 7-12

Ilość zawodników	Pierwsza runda			Repasáže			½ finału		
	Ilość biegów	Ilość zawodników w biegu	Ilość zawodników zakwalifikowanych do ½ finału z biegu	Ilość biegów	Ilość zawodników w biegu	Ilość zawodników zakwalifikowanych do ½ finału z biegu	Ilość biegów	Ilość zawodników w biegu	
15 - 21	3	5 - 7	2	2 - 3	5 - 7	2 - 3	2	6	Trzech pierwszych do finału 1 do 6, pozostali 7 do 12
22 - 28	4	5 - 7	2	4	3 - 5	1			
29 - 42	6	4 - 7	1	6	3 - 6	1			

Ilość zawodników	Pierwsza runda			Repasáže			¼ finału			Repasáže	½ finału	Finały		
	Ilość biegów	Ilość zawodników w biegu	Ilość zawodników zakwalifikowanych do ¼ finału z biegu	Ilość biegów	Ilość zawodników w biegu	Ilość zawodników zakwalifikowanych do ¼ finału z biegu	Ilość biegów	Ilość zawodników w biegu	Ilość zawodników zakwalifikowanych do ½ finału z biegu	Ilość biegów	Ilość Zawodników w biegu	Ilość zawodników zakwalifikowanych do ½ finału z biegu	Ilość biegów	Ilość zawodników w biegu
43 - 49	7	6 - 7	1	6	6 - 7	2	3	6 - 7	2	2	6 - 7	3	2	6
50 - 56	8	6 - 7	1	7	6 - 7	2	4	5 - 6	2	2	7	3		
57 - 63	9	6 - 7	1	8	6 - 7	2	4	6 - 7	2	4	4 - 5	1		
64 - 70	10	6 - 7	1	9	6 - 7	2	4	7	2	4	5	1		

Długość toru [m]	Ilość okrążeń	Ilość okrążeń finiszowych (bez motoroweru)
250	6	3

PRZYKŁAD ZESTAWIENIA BIEGÓW W KEIRINIE DLA 28 ZAWODNIKÓW

1-sza RUNDA	<p>Zestawienie: 4 serie po 7 zawodników</p> <table border="1" style="margin-left: auto; margin-right: auto; border-collapse: collapse; text-align: center;"> <tr><th>A</th><th>B</th><th>C</th><th>D</th></tr> <tr><td>R 1</td><td>R 2</td><td>R 3</td><td>R 4</td></tr> <tr><td>R 8</td><td>R</td><td>R 6</td><td>R 5</td></tr> <tr><td>R 9</td><td>R 10</td><td>R 11</td><td>R12</td></tr> <tr><td>R 16</td><td>R 15</td><td>R 14</td><td>R 13</td></tr> <tr><td>R 17</td><td>R 18</td><td>R 19</td><td>R 20</td></tr> <tr><td>R 24</td><td>R 23</td><td>R 22</td><td>R 21</td></tr> <tr><td>R 25</td><td>R 26</td><td>R 27</td><td>R 28</td></tr> </table> <p>„R” Pozycje wg aktualnego indywidualnego rankingu UCI w keirinie. W przypadku braku pozycji – losowanie.</p> <p>Wyniki:</p> <table border="1" style="margin-left: auto; margin-right: auto; border-collapse: collapse; text-align: center;"> <tr><td>*QA1</td><td>*QB1</td><td>*QC1</td><td>*QD1</td></tr> <tr><td>*QA2</td><td>*QB2</td><td>*QC2</td><td>*QD2</td></tr> <tr><td>QA3</td><td>QB3</td><td>QC3</td><td>QD3</td></tr> <tr><td>QA4</td><td>QB4</td><td>QC4</td><td>QD4</td></tr> <tr><td>QA5</td><td>QB5</td><td>QC5</td><td>QD5</td></tr> <tr><td>QA6</td><td>QB6</td><td>QC6</td><td>QD6</td></tr> <tr><td>QA7</td><td>QB7</td><td>QC7</td><td>QD7</td></tr> </table> <p>* Zawodnicy zakwalifikowani do 2 rundy (półfinałów) – pozostali uczestniczą w repesażach.</p>	A	B	C	D	R 1	R 2	R 3	R 4	R 8	R	R 6	R 5	R 9	R 10	R 11	R12	R 16	R 15	R 14	R 13	R 17	R 18	R 19	R 20	R 24	R 23	R 22	R 21	R 25	R 26	R 27	R 28	*QA1	*QB1	*QC1	*QD1	*QA2	*QB2	*QC2	*QD2	QA3	QB3	QC3	QD3	QA4	QB4	QC4	QD4	QA5	QB5	QC5	QD5	QA6	QB6	QC6	QD6	QA7	QB7	QC7	QD7
A	B	C	D																																																										
R 1	R 2	R 3	R 4																																																										
R 8	R	R 6	R 5																																																										
R 9	R 10	R 11	R12																																																										
R 16	R 15	R 14	R 13																																																										
R 17	R 18	R 19	R 20																																																										
R 24	R 23	R 22	R 21																																																										
R 25	R 26	R 27	R 28																																																										
*QA1	*QB1	*QC1	*QD1																																																										
*QA2	*QB2	*QC2	*QD2																																																										
QA3	QB3	QC3	QD3																																																										
QA4	QB4	QC4	QD4																																																										
QA5	QB5	QC5	QD5																																																										
QA6	QB6	QC6	QD6																																																										
QA7	QB7	QC7	QD7																																																										
REPASAŻ	<p>Zestawienie: 4 serie po 5 zawodników</p> <table border="1" style="margin-left: auto; margin-right: auto; border-collapse: collapse; text-align: center;"> <tr><td>QA3</td><td>QB3</td><td>QC3</td><td>QD3</td></tr> <tr><td>QD4</td><td>QC4</td><td>QB4</td><td>QA4</td></tr> <tr><td>QC5</td><td>QB5</td><td>QA5</td><td>QD5</td></tr> <tr><td>QB6</td><td>QA6</td><td>QD6</td><td>QC6</td></tr> <tr><td>QA7</td><td>QD7</td><td>QC7</td><td>QB7</td></tr> </table> <p>Wyniki:</p> <table border="1" style="margin-left: auto; margin-right: auto; border-collapse: collapse; text-align: center;"> <tr><td>*RA1</td><td>*RB1</td><td>*RC1</td><td>*RD1</td></tr> <tr><td>RA2</td><td>RB2</td><td>RC2</td><td>RD2</td></tr> <tr><td>RA3</td><td>RB3</td><td>RC3</td><td>RD3</td></tr> <tr><td>RA4</td><td>RB4</td><td>RC4</td><td>RD4</td></tr> <tr><td>RA5</td><td>RB5</td><td>RC5</td><td>RD5</td></tr> </table> <p>Ex aequo 13. miejsce Ex aequo 17. miejsce Ex aequo 21. miejsce Ex aequo 25. miejsce</p> <p>* Zawodnicy zakwalifikowani do 2 rundy (półfinałów) – pozostali sklasyfikowani ex aequo wg miejsc zajętych w biegach repesażowych (ostateczne pozycje w zależności od liczby biegów)</p>	QA3	QB3	QC3	QD3	QD4	QC4	QB4	QA4	QC5	QB5	QA5	QD5	QB6	QA6	QD6	QC6	QA7	QD7	QC7	QB7	*RA1	*RB1	*RC1	*RD1	RA2	RB2	RC2	RD2	RA3	RB3	RC3	RD3	RA4	RB4	RC4	RD4	RA5	RB5	RC5	RD5																				
QA3	QB3	QC3	QD3																																																										
QD4	QC4	QB4	QA4																																																										
QC5	QB5	QA5	QD5																																																										
QB6	QA6	QD6	QC6																																																										
QA7	QD7	QC7	QB7																																																										
*RA1	*RB1	*RC1	*RD1																																																										
RA2	RB2	RC2	RD2																																																										
RA3	RB3	RC3	RD3																																																										
RA4	RB4	RC4	RD4																																																										
RA5	RB5	RC5	RD5																																																										

PRZYKŁAD ZESTAWIENIA BIEGÓW W KEIRINIE DLA 28 ZAWODNIKÓW c.d.

2-ga RUNDA (1/2 finału)	<p>Zestawienie: 2 serie po 6 zawodników</p> <table border="1" style="margin-left: auto; margin-right: auto; border-collapse: collapse; text-align: center;"> <tr><th>FA</th><th>FB</th></tr> <tr><td>QA1</td><td>QB1</td></tr> <tr><td>QD1</td><td>QC1</td></tr> <tr><td>QB2</td><td>QA2</td></tr> <tr><td>QC2</td><td>QD2</td></tr> <tr><td>RA1</td><td>RB1</td></tr> <tr><td>RD1</td><td>RC1</td></tr> </table>	FA	FB	QA1	QB1	QD1	QC1	QB2	QA2	QC2	QD2	RA1	RB1	RD1	RC1
FA	FB														
QA1	QB1														
QD1	QC1														
QB2	QA2														
QC2	QD2														
RA1	RB1														
RD1	RC1														

Wyniki:

*FA1	*FB1
*FA2	*FB2
*FA3	*FB3
**FA4	**FB4
**FA5	**FB5
**FA6	**FB6

* Zawodnicy zakwalifikowani do FINAŁU 1 - 6

**Zawodnicy zakwalifikowani do FINAŁU 7 -12

PRZYKŁAD ZESTAWIENIA BIEGÓW W KEIRINIE PODCZAS IGRZYSK OLIMPIJSKICH

1-sza RUNDA	<p>Zestawienie: 5 biegów po 6 zawodników</p> <table border="1" style="margin-left: auto; margin-right: auto; border-collapse: collapse; text-align: center;"> <thead> <tr> <th>A</th> <th>B</th> <th>C</th> <th>D</th> <th>E</th> </tr> </thead> <tbody> <tr><td>R 1</td><td>R 2</td><td>R 3</td><td>R 4</td><td>R5</td></tr> <tr><td>R 10</td><td>R 9</td><td>R 8</td><td>R 7</td><td>R6</td></tr> <tr><td>R 11</td><td>R 12</td><td>R 13</td><td>R14</td><td>R15</td></tr> <tr><td>R 20</td><td>R 19</td><td>R 18</td><td>R 17</td><td>R16</td></tr> <tr><td>R 21</td><td>R 22</td><td>R 23</td><td>R 24</td><td>R25</td></tr> <tr><td>R 30</td><td>R 29</td><td>R 28</td><td>R 27</td><td>R26</td></tr> </tbody> </table> <p>„R” Pozycje wg indywidualnego rankingu UCI w keirinie. W przypadku braku pozycji – losowanie.</p> <p>Wyniki:</p> <table border="1" style="margin-left: auto; margin-right: auto; border-collapse: collapse; text-align: center;"> <tbody> <tr><td>*QA1</td><td>*QB1</td><td>*QC1</td><td>*QD1</td><td>*QE1</td></tr> <tr><td>*QA2</td><td>*QB2</td><td>*QC2</td><td>*QD2</td><td>*QE2</td></tr> <tr><td>QA3</td><td>QB3</td><td>QC3</td><td>QD3</td><td>QE3</td></tr> <tr><td>QA4</td><td>QB4</td><td>QC4</td><td>QD4</td><td>QE4</td></tr> <tr><td>QA5</td><td>QB5</td><td>QC5</td><td>QD5</td><td>QE5</td></tr> <tr><td>QA6</td><td>QB6</td><td>QC6</td><td>QD6</td><td>QE6</td></tr> </tbody> </table> <p>* Zawodnicy zakwalifikowani do 2. rundy (1/4 finału)– pozostali uczestniczą w repesażach.</p>	A	B	C	D	E	R 1	R 2	R 3	R 4	R5	R 10	R 9	R 8	R 7	R6	R 11	R 12	R 13	R14	R15	R 20	R 19	R 18	R 17	R16	R 21	R 22	R 23	R 24	R25	R 30	R 29	R 28	R 27	R26	*QA1	*QB1	*QC1	*QD1	*QE1	*QA2	*QB2	*QC2	*QD2	*QE2	QA3	QB3	QC3	QD3	QE3	QA4	QB4	QC4	QD4	QE4	QA5	QB5	QC5	QD5	QE5	QA6	QB6	QC6	QD6	QE6
A	B	C	D	E																																																														
R 1	R 2	R 3	R 4	R5																																																														
R 10	R 9	R 8	R 7	R6																																																														
R 11	R 12	R 13	R14	R15																																																														
R 20	R 19	R 18	R 17	R16																																																														
R 21	R 22	R 23	R 24	R25																																																														
R 30	R 29	R 28	R 27	R26																																																														
*QA1	*QB1	*QC1	*QD1	*QE1																																																														
*QA2	*QB2	*QC2	*QD2	*QE2																																																														
QA3	QB3	QC3	QD3	QE3																																																														
QA4	QB4	QC4	QD4	QE4																																																														
QA5	QB5	QC5	QD5	QE5																																																														
QA6	QB6	QC6	QD6	QE6																																																														
REPASAŻ	<p>Zestawienie: 4 biegi po 5 zawodników</p> <table border="1" style="margin-left: auto; margin-right: auto; border-collapse: collapse; text-align: center;"> <tbody> <tr><td>QA3</td><td>QB3</td><td>QC3</td><td>QD3</td></tr> <tr><td>QD4</td><td>QC4</td><td>QB4</td><td>QE3</td></tr> <tr><td>QE4</td><td>QA4</td><td>QA5</td><td>QB5</td></tr> <tr><td>QB6</td><td>QE5</td><td>QD6</td><td>QC5</td></tr> <tr><td>QC6</td><td>QD6</td><td>QE6</td><td>QA6</td></tr> </tbody> </table> <p>Wyniki:</p> <table border="1" style="margin-left: auto; margin-right: auto; border-collapse: collapse; text-align: center;"> <tbody> <tr><td>*RA1</td><td>*RB1</td><td>*RC1</td><td>*RD1</td></tr> <tr><td>*RA2</td><td>*RB2</td><td>*RC2</td><td>*RD2</td></tr> <tr><td>RA3</td><td>RB3</td><td>RC3</td><td>RD3</td></tr> <tr><td>RA4</td><td>RB4</td><td>RC4</td><td>RD4</td></tr> <tr><td>RA5</td><td>RB5</td><td>RC5</td><td>RD5</td></tr> </tbody> </table> <p>Ex aequo 19. miejsce Ex aequo 23. miejsce Ex aequo 27. miejsce</p> <p>* Zawodnicy zakwalifikowani do 2. rundy (1/4 finału) – pozostali sklasyfikowani ex aequo wg miejsc zajętych w biegach repesażowych.</p>	QA3	QB3	QC3	QD3	QD4	QC4	QB4	QE3	QE4	QA4	QA5	QB5	QB6	QE5	QD6	QC5	QC6	QD6	QE6	QA6	*RA1	*RB1	*RC1	*RD1	*RA2	*RB2	*RC2	*RD2	RA3	RB3	RC3	RD3	RA4	RB4	RC4	RD4	RA5	RB5	RC5	RD5																									
QA3	QB3	QC3	QD3																																																															
QD4	QC4	QB4	QE3																																																															
QE4	QA4	QA5	QB5																																																															
QB6	QE5	QD6	QC5																																																															
QC6	QD6	QE6	QA6																																																															
*RA1	*RB1	*RC1	*RD1																																																															
*RA2	*RB2	*RC2	*RD2																																																															
RA3	RB3	RC3	RD3																																																															
RA4	RB4	RC4	RD4																																																															
RA5	RB5	RC5	RD5																																																															
2. RUNDA (1/4 finału)	<p>Zestawienie: 3 biegi po 6 zawodników</p> <table border="1" style="margin-left: auto; margin-right: auto; border-collapse: collapse; text-align: center;"> <thead> <tr> <th>A</th> <th>B</th> <th>C</th> </tr> </thead> <tbody> <tr><td>QA1</td><td>QB1</td><td>QC1</td></tr> <tr><td>QD1</td><td>QE1</td><td>QA2</td></tr> <tr><td>QB2</td><td>QC2</td><td>QD2</td></tr> <tr><td>RB1</td><td>RA1</td><td>QE2</td></tr> <tr><td>RC1</td><td>RD1</td><td>RA2</td></tr> <tr><td>RD2</td><td>RC2</td><td>RB2</td></tr> </tbody> </table>	A	B	C	QA1	QB1	QC1	QD1	QE1	QA2	QB2	QC2	QD2	RB1	RA1	QE2	RC1	RD1	RA2	RD2	RC2	RB2																																												
A	B	C																																																																
QA1	QB1	QC1																																																																
QD1	QE1	QA2																																																																
QB2	QC2	QD2																																																																
RB1	RA1	QE2																																																																
RC1	RD1	RA2																																																																
RD2	RC2	RB2																																																																

	<p>Wyniki:</p> <table border="1" data-bbox="778 136 1289 331"> <tr><td>*SA1</td><td>*SB1</td><td>*SC1</td></tr> <tr><td>*SA2</td><td>*SB2</td><td>*SC2</td></tr> <tr><td>*SA3</td><td>*SB3</td><td>*SC3</td></tr> <tr><td>*SA4</td><td>*SB4</td><td>*SC4</td></tr> <tr><td>SA5</td><td>SB5</td><td>SC5</td></tr> <tr><td>SA6</td><td>SB6</td><td>SC6</td></tr> </table> <p>Ex aequo 13. miejsce Ex aequo 16. miejsce</p> <p>* Zawodnicy zakwalifikowani ½ finału – pozostali sklasyfikowani ex aequo wg miejsc zajętych w biegach ¼ finału.</p>	*SA1	*SB1	*SC1	*SA2	*SB2	*SC2	*SA3	*SB3	*SC3	*SA4	*SB4	*SC4	SA5	SB5	SC5	SA6	SB6	SC6								
*SA1	*SB1	*SC1																									
*SA2	*SB2	*SC2																									
*SA3	*SB3	*SC3																									
*SA4	*SB4	*SC4																									
SA5	SB5	SC5																									
SA6	SB6	SC6																									
<p>3. RUNDA (1/2 finału)</p>	<p>Zestawienie: 2 biegi po 6 zawodników</p> <table border="1" data-bbox="778 555 1118 797"> <tr><td>FA</td><td>FB</td></tr> <tr><td>SA1</td><td>SB1</td></tr> <tr><td>SA2</td><td>SC1</td></tr> <tr><td>SB2</td><td>SC2</td></tr> <tr><td>SB3</td><td>SA3</td></tr> <tr><td>SC3</td><td>SA4</td></tr> <tr><td>SC4</td><td>SB4</td></tr> </table> <p>Wyniki:</p> <table border="1" data-bbox="778 831 1118 1025"> <tr><td>*FA1</td><td>*FB1</td></tr> <tr><td>*FA2</td><td>*FB2</td></tr> <tr><td>*FA3</td><td>*FB3</td></tr> <tr><td>**FA4</td><td>**FB4</td></tr> <tr><td>**FA5</td><td>**FB5</td></tr> <tr><td>**FA6</td><td>**FB6</td></tr> </table> <p>* Zawodnicy zakwalifikowani do FINAŁU 1 - 6 **Zawodnicy zakwalifikowani do FINAŁU 7 -12</p>	FA	FB	SA1	SB1	SA2	SC1	SB2	SC2	SB3	SA3	SC3	SA4	SC4	SB4	*FA1	*FB1	*FA2	*FB2	*FA3	*FB3	**FA4	**FB4	**FA5	**FB5	**FA6	**FB6
FA	FB																										
SA1	SB1																										
SA2	SC1																										
SB2	SC2																										
SB3	SA3																										
SC3	SA4																										
SC4	SB4																										
*FA1	*FB1																										
*FA2	*FB2																										
*FA3	*FB3																										
**FA4	**FB4																										
**FA5	**FB5																										
**FA6	**FB6																										

3.2.136 *skreślony*

3.2.137 Pilot jedzie poniżej linii sprinterskiej na początku z szybkością 30 km/h, potem zwiększa szybkość do 50 km/h, prędkość ta będzie osiągnięta w momencie opuszczania toru na wysokości linii mety na dochodzenie, prostej finiszowej na 3 okrążenia przed końcem wyścigu (tor 250m).

Przebieg konkurencji

3.2.138 Pozycje startowe zawodników są ustalane drogą losowania. Na starcie zawodnicy ustawiani są jeden obok drugiego, na linii mety wyścigu na dochodzenie, z pozostawieniem wolnego toru poniżej linii sprinterskiej, dla przejazdu pilota na motorowerze. Zawodnicy na starcie są podtrzymywani, lecz nie mogą być wypychani.

3.2.139 Sygnał startu jest podawany, kiedy pilot na motorowerze zbliża się do linii startu torem poniżej linii sprinterskiej. Na starcie zawodnicy muszą zająć pozycje wyznaczone losowaniem, bezpośrednio za pilotem, przynajmniej podczas pierwszego okrążenia. W przeciwnym razie wyścig będzie zatrzymany i zawodnicy, którzy nie zastosowali się do tych zasad, zostaną zdyskwalifikowani. Po ponownym starcie, zawodnicy, którzy pozostali w wyścigu, muszą zachować taką samą kolejność podczas jazdy za derną.

3.2.139bis Kolarze muszą bezzwłocznie zająć miejsce za derną do czasu kiedy ta nie opuści toru.

- 3.2.140** W przypadku, gdy jeden lub więcej zawodników wyprzedzi swoim przednim kołem przednie koło pilota, zanim opuści on tor na linii startu/mety wyścigu na dochodzenie, wyścig zostanie zatrzymany i powtórzony bez zawodników winnych wykroczenia, którzy zostaną zdyskwalifikowani.
- 3.2.141** Wyścig rozgrywa się według przepisów dla sprintu.
- 3.2.142** W przypadku niezgodnego z przepisami lub niesportowego zachowania w stosunku do konkurentów podczas fazy jazdy za derną, wyścig będzie zatrzymany i powtórzony bez kolarza lub kolarzy winnych przewinienia, którzy zostaną ukarani relegacją z ostrzeżeniem lub dyskwalifikacją, w zależności od wagi przewinienia.
- 3.2.143** Jeżeli na pierwszym półokrążeniu wydarzy się wypadek, start zostanie powtórzony bezzwłocznie. Po pierwszym półokrążeniu, wypadki nie będą rozpatrywane.

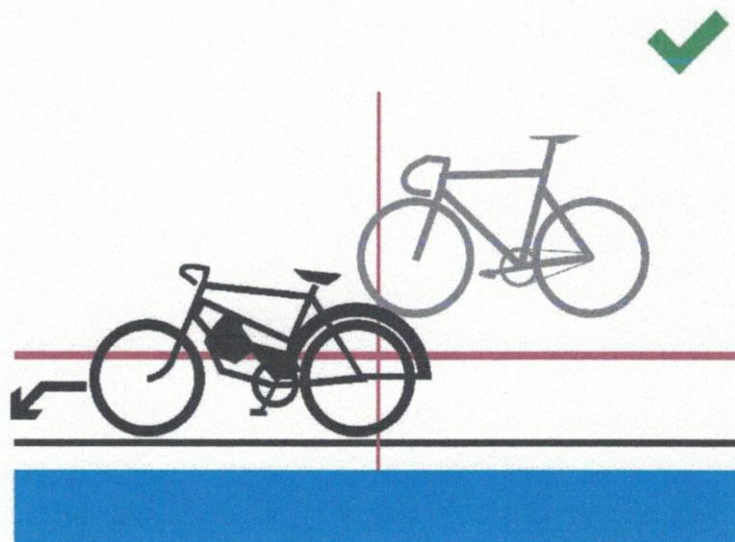

Figure 1

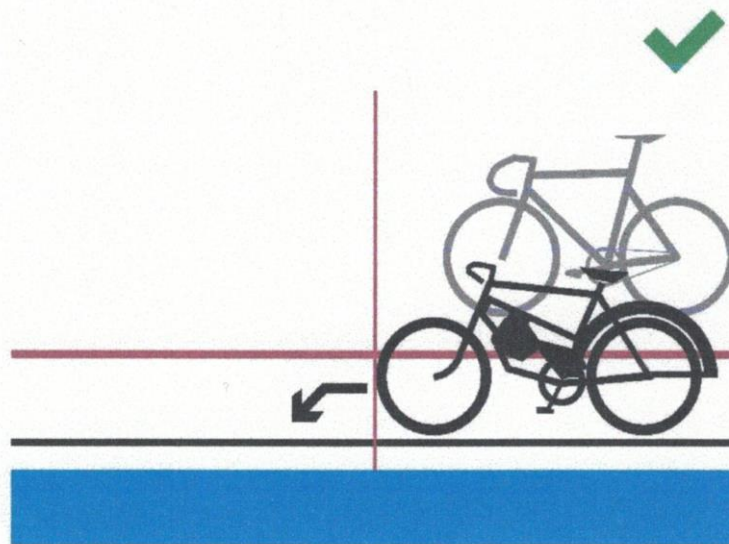

Figure 2

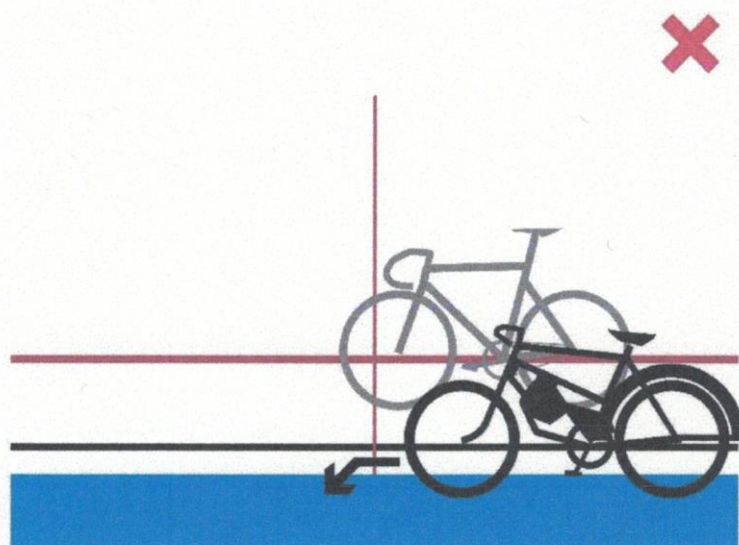

Figure 3

§ 9. Sprint drużynowy

Definicja

3.2.144 Sprint drużynowy jest wyścigiem, w którym dwie drużyny startują z przeciwnych stron toru i każdy zawodnik z drużyny musi prowadzić jedno okrążenie.

Wyścig jest rozgrywany na trzech okrążeniach toru w trzyosobowych składach.

(PL) Na torach o długości ponad 333,33 m (Kalisz, Łódź, Szczecin) wyścig rozgrywa się na dystansie 1,5 okrążenia, a zmiana zawodników następuje co 1/2 rundy.

3.2.144bis W rundzie kwalifikacyjnej, drużyny startują pojedynczo. W zależności od liczby zgłoszonych drużyn, Komisja Sędziowska może podjąć decyzję o przeprowadzeniu rundy kwalifikacyjnej biegami, w których będą uczestniczyć dwie drużyny.

Organizacja konkurencji

3.2.145 Organizuje się trzy rundy rozgrywek w Pucharze Narodów, Mistrzostwach Świata i Igrzyskach Olimpijskich:

- 1) Wyścigi kwalifikacyjne, które wyłaniają 8 drużyn z najlepszymi czasami;
- 2) Pierwsza runda, w której 8 najlepszych drużyn rozgrywa biegi w następujący sposób:
Drużyna, która uzyskała 4. czas przeciwko drużynie z 5. czasem.
Drużyna z 3. czasem przeciwko drużynie z 6. czasem.
Drużyna z 2. czasem przeciwko drużynie z 7. czasem.
Drużyna z 1. czasem przeciwko drużynie z 8. czasem.

3) Finały.

Cztery zwycięskie drużyny w biegach pierwszej rundy wystartują w finale. Drużyny, które uzyskały dwa najlepsze czasy, rozegrają bieg o pierwsze i drugie miejsce, dwie pozostałe o miejsce trzecie i czwarte.

Drużyny pokonane w biegach pierwszej rundy będą sklasyfikowane na miejscach 5-8 według czasów uzyskanych w tej fazie rywalizacji.

3.2.146 Tylko podczas Igrzysk Olimpijskich

Cztery drużyny, które przegrały swoje biegi w pierwszej rundzie rozegrają finały o miejsce od 5. do 8. Drużyny, które uzyskały czas 5. i 6. rozegrają bieg o miejsce 5., a dwie pozostałe o miejsce 7.

3.2.147 W przypadku uzyskania równych czasów decyduje lepszy czas ostatniego okrążenia.

3.2.148 Jeżeli drużyna nie stawi się na starcie w finale, nie może być zastąpiona przez inną. Drużyna przeciwna zostanie ogłoszona zwycięzcą. Jeśli absencja na starcie nie będzie uzasadniona, drużyna ta będzie dyskwalifikowana a jej miejsce pozostanie wolne.

3.2.148 bis Jeśli drużyna nie stawi się na starcie w pierwszej rundzie zawodów, żadne zastępstwo nie będzie możliwe. Drużyna ta będzie sklasyfikowana na ósmym miejscu.

Jeśli będzie to dotyczyć kilku drużyn, będą one sklasyfikowane począwszy od ósmego miejsca według czasów uzyskanych w serii kwalifikacyjnej. Jeśli niemożność wystartowania nie będzie uznana przez komisję sędziowską, drużyna nieobecna będzie zdyskwalifikowana, a jej miejsce pozostanie wolne.

Drużyna, która stanie na starcie musi pokonać dystans samodzielnie w celu uzyskania czasu do zestawienia w finale.

- 3.2.149** Drużyny muszą składać się z kolarzy zgłoszonych do tej konkurencji. Skład osobowy drużyny może być zmieniany z wyścigu na wyścig. Drużyna w niepełnym składzie nie może wystartować. Dyrektorzy sportowi muszą uprzedzić komisję sędziowską o wszystkich zmianach co najmniej 30 minut przed rozpoczęciem rozgrywania konkurencji.

Przygotowanie toru

- 3.2.149bis** Na trocie należy rozłożyć trzy kawałki sztucznego tworzywa o długości 50 cm w odległości 5, 10 i 15 metrów za linią startu/mety wyścigu na dochodzenie. Nie należy rozkładać na trocie żadnych innych elementów.

Przebieg konkurencji

- 3.2.150** Start odbywa się w połowie prostych. W eliminacjach miejsce startu każdej drużyny zostaje wyznaczone przez sędziów. W dalszych rundach drużyna, która uzyskała lepszy czas w poprzedniej rundzie rozgrywki, startuje przed trybuną główną.

- 3.2.151** Zawodnicy każdej drużyny ustawiają się na linii startu jeden obok drugiego. Odległość między kolarzami musi wynosić 1,5 m. Zawodnik przy linii obmiaru toru jest podtrzymywany na starcie przez blok startowy i musi być kolarzem rozprawdzającym.
(PL) W zawodach krajowych w przypadku braku bloków startowych, zawodnik ten musi być podtrzymywany przez sędziego.

- 3.2.152** Zawodnik rozprawdzający startujący z bloku startowego musi prowadzić przez pierwsze okrążenie toru, następnie zjechać na zewnątrz toru i opuścić go w sposób nie przeszkadzający drugiej drużynie.

Prowadzenie przejmuje zawodnik jadący na drugiej pozycji, prowadzi przez następne okrążenie i wycofuje się w ten sam sposób. Trzeci zawodnik kończy wyścig samotnie.

- 3.2.153** Zakończenie okrążenia następuje w momencie gdy przedni skraj, przedniego koła prowadzącego zawodnika przetnie prostopadłą przechodzącą przez linię mety dla wyścigu na dochodzenie przed przednim skrajem koła zawodnika poprzedzanego. Następnie kolarz prowadzący na dystansie 15 m od linii mety wyścigu na dochodzenie musi oddać zmianę. Wpychanie pomiędzy zawodnikami jest zabronione.

Jeżeli drużyna nie będzie przestrzegać powyższych reguł, zastrzeżenia zostaną zweryfikowane z wykorzystaniem dostępnych informacji. Jeżeli przekroczenie przepisów zostanie potwierdzone, drużyna zostanie przesunięta na ostatnie miejsce rozgrywanej serii zawodów.

Załączone poniżej rysunki ilustrują przypadki prawidłowych i nieprawidłowych zmian (materiały UCI).

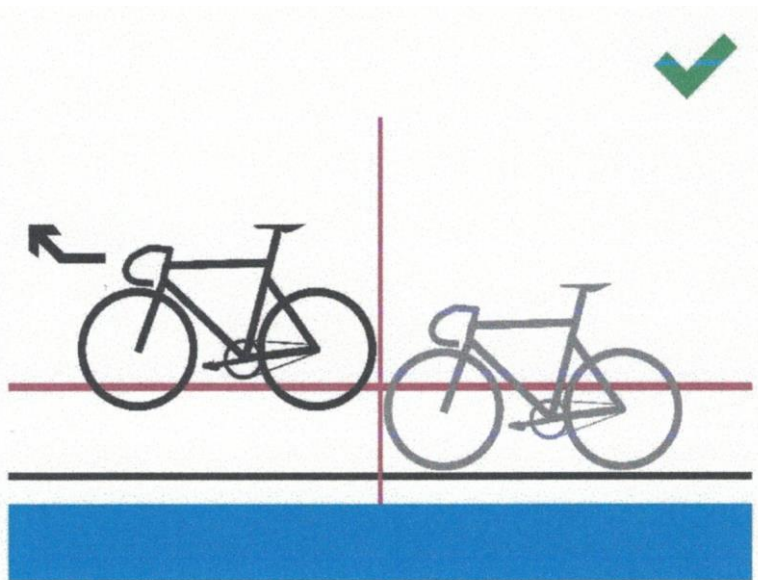

Figure 1

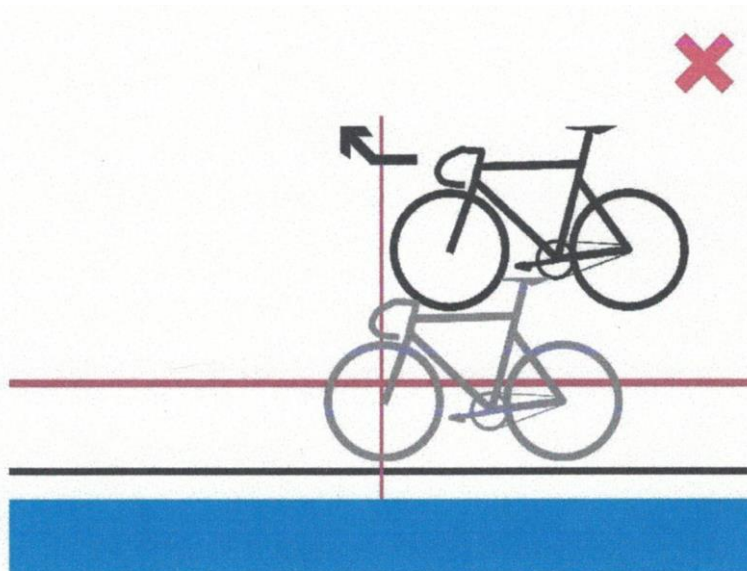

Figure 2

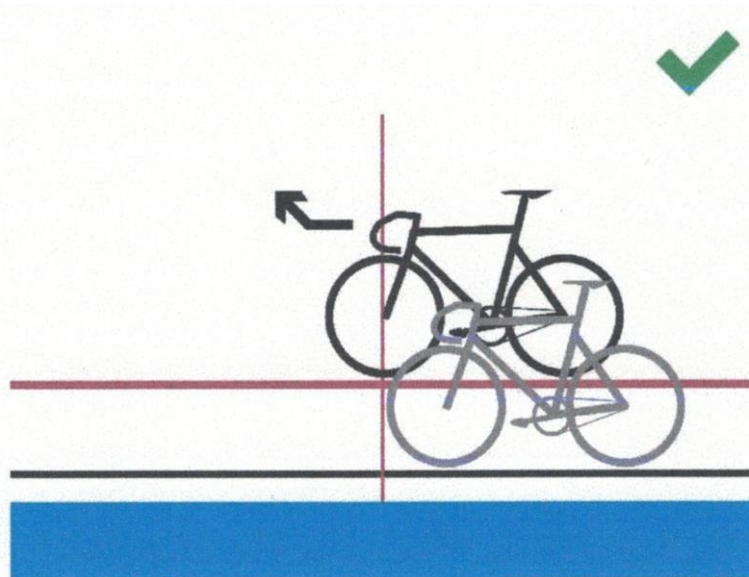

Figure 3

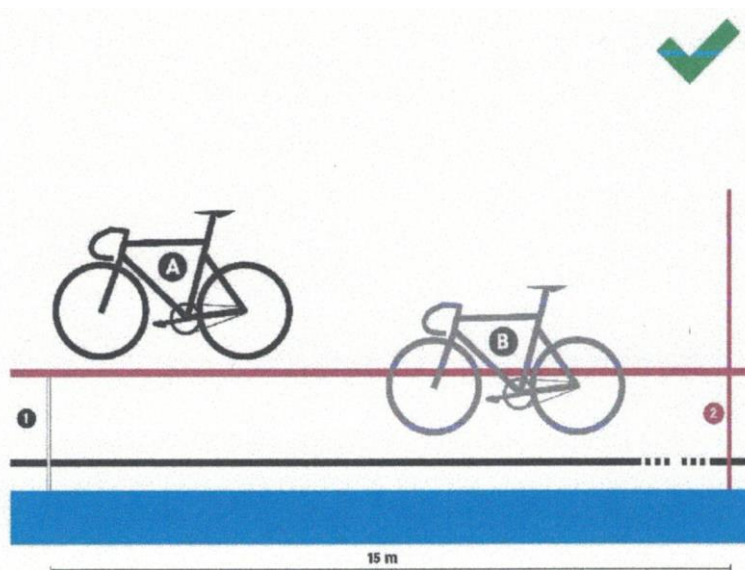

Figure 4

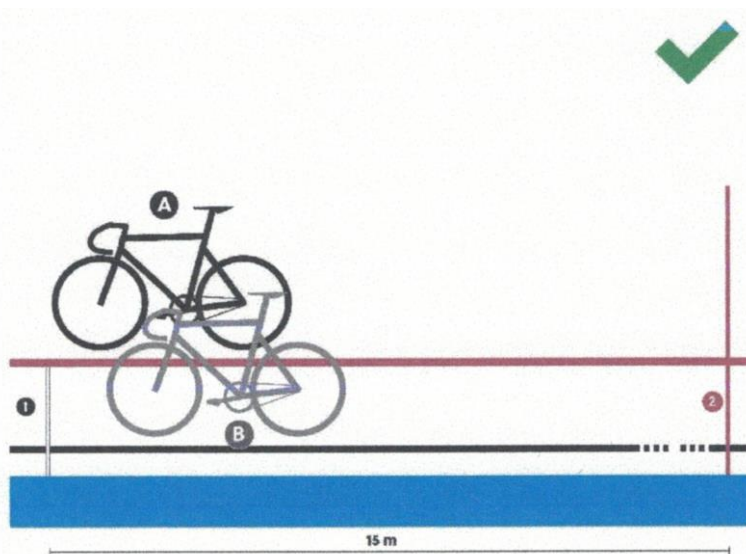

Figure 5

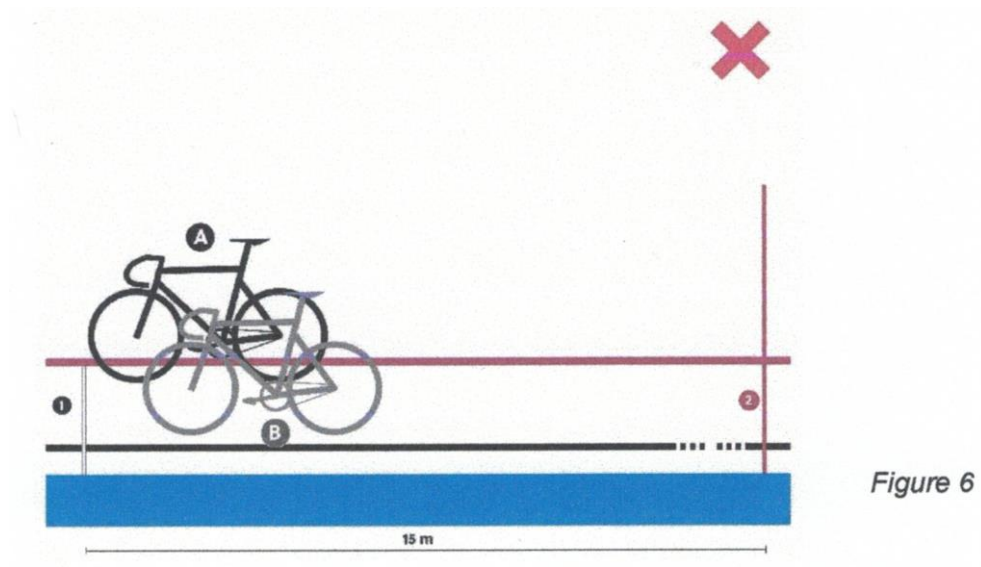

Figure 6

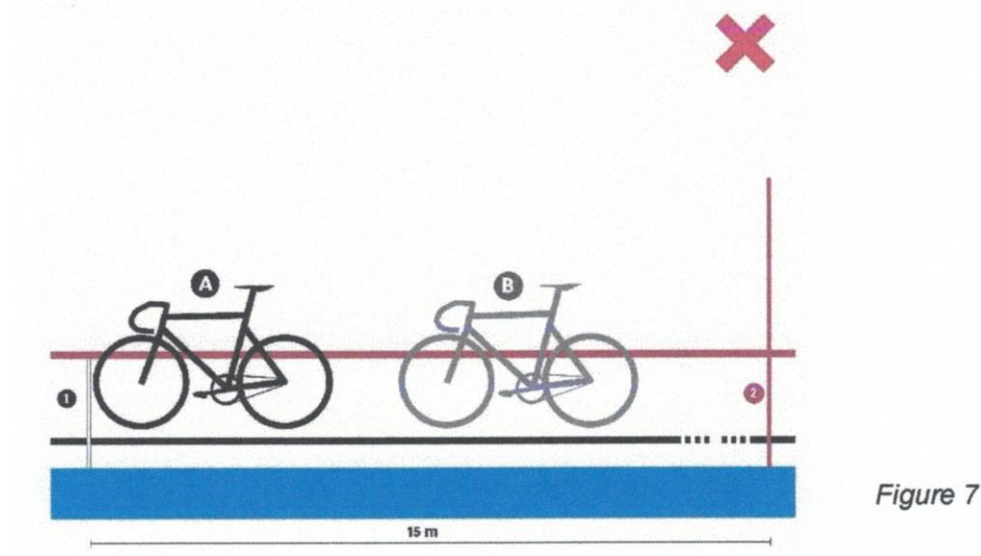

Figure 7

Wypadki

3.2.154 W seriach kwalifikacyjnych:

Gdy ma miejsce wypadek, drużyna musi powtórzyć bieg na zakończenie serii kwalifikacyjnych. Drużyna przeciwna, której wypadek konkurentów przeszkodził w uzyskaniu dobrego rezultatu, będzie mogła za zgodą komisji sędziowskiej, powtórzyć bieg na zakończenie serii kwalifikacyjnych.

3.2.155 Pierwsza runda zawodów i finały:

W przypadku wypadku wyścig jest zatrzymany i powtarzany niezwłocznie.

Po pierwszym półokrążeniu wypadki nie są brane pod uwagę. W takiej sytuacji, drużyna, która ma wypadek, musi się zatrzymać i zostanie:

- relegowana i sklasyfikowana w pierwszej rundzie zgodnie z art. 3.3.012,
- uznana za pokonaną w finale.

§ 10. Madison

Definicja

3.2.156 Madison jest konkurencją, w którym startują 2-osobowe drużyny, którego klasyfikacja jest sporządzana na podstawie zdobytych przez drużyny punktów za lotne finisze oraz nadrobione okrążenia.

Organizacja konkurencji

3.2.157 Wyścig jest rozgrywany co najmniej na dystansie i z liczbą okrążeń oraz finiszy wg poniższej tabeli:

Długość toru (w m)	Typ wyścigu	Mężczyźni			Kobiety			Juniorzy			Juniorki		
		Dystans (w km)	Liczba okrążeń	Liczba finiszy	Dystans (w km)	Liczba okrążeń	Liczba finiszy	Dystans (w km)	Liczba okrążeń	Liczba finiszy	Dystans (w km)	Liczba okrążeń	Liczba finiszy
250	Kwalifikacje	15	60	6	10	40	4	10	40	4	10	40	4
	Finał	30	120	12	20	80	8	20	80	8	15	60	6
200	Kwalifikacje	14	70	7	10	50	5	10	50	5	8	40	4
	Finał	30	150	15	20	100	10	20	100	10	16	80	8
285,714	Kwalifikacje	16	56	5	12	42	4	12	42	4	10	35	3
	Finał	30	105	10	20	70	7	20	70	7	16	56	6
333,33	Kwalifikacje	14	42	7	10	30	5	10	30	5	10	30	5
	Finał	30	90	15	20	60	10	20	60	10	16	48	8
400	Kwalifikacje	14	35	7	10	25	5	10	25	5	8	20	4
	Finał	30	75	15	20	50	10	20	50	10	16	40	8

Na Mistrzostwach Świata, Pucharach Narodów i Mistrzostwach Polski wyścig jest rozgrywany na dystansie i z liczbą okrążeń oraz finiszy wg poniższej tabeli:

Długość toru (w m)	Typ wyścigu	Mężczyźni			Kobiety			Juniorzy			Juniorki		
		Dystans (w km)	Liczba okrążeń	Liczba finiszy	Dystans (w km)	Liczba okrążeń	Liczba finiszy	Dystans (w km)	Liczba okrążeń	Liczba finiszy	Dystans (w km)	Liczba okrążeń	Liczba finiszy
250	Kwalifikacje	25	100	10	15	60	6	15	60	6	10	40	4
	Finał	50	200	20	30	120	12	30	120	12	20	80	8
200	Kwalifikacje	25	125	12	15	75	7	15	75	7	10	50	5

	Finał	50	250	25	30	150	15	30	150	15	20	100	10
285,714	Kwalifikacje	25,1	88	8	15,1	53	5	15,1	53	5	10	35	3
	Finał	50	175	17	30	105	10	30	105	10	20	70	7
333,33	Kwalifikacje	25	75	12	14	42	7	14	42	7	10	30	5
	Finał	50	150	25	30	90	15	30	90	15	20	60	10
400	Kwalifikacje	26	65	12	14	35	7	14	35	7	10	25	5
	Finał	50	125	25	30	75	15	30	75	15	20	50	10

(PL) Dystanse dla juniorów młodszych odpowiadają dystansom dla junierek.

Dystans w kategorii U23 mężczyzn na Mistrzostwach Polski – 40 km.

Finisze są rozgrywane co równą liczbę okrążeń, licząc od ostatniego finiszu, według poniższych zasad:

- tory krótsze niż 200 m – co 15 okrążeń;
- tory o długości 200 m i dłuższe, ale krótsze niż 333,33 m – co 10 okrążeń;
- tory o długości 333,33 m – co 6 okrążeń;
- tory o długości 400 m – co 5 okrążeń.

W przypadku, gdy łączna liczba okrążeń wyścigu nie jest wielokrotnością liczby finiszy, „dodatkowe” okrążenia będą do przejechania przed pierwszym finiszem, np. na torze o długości 285,7 m, w wyścigu rozgrywanym na dystansie 56 okrążeń, pierwszy finisz zostanie rozegrany po przejechaniu 16 okrążeń, a kolejne – co 10 okrążeń.

3.2.158 Obaj zawodnicy drużyny posiadają ten sam numer startowy, lecz o różnych kolorach cyfr.

3.2.159 Na Mistrzostwach Świata każda Federacja Narodowa może wystawić tylko jedną drużynę (parę).

3.2.160 *skreślony*

3.2.161 Na lotnych finiszach przyznaje się 5 punktów pierwszej drużynie, 3 punkty drugiej drużynie, 2 punkty trzeciej i 1 punkt czwartej drużynie. Ostatni finisz na zakończenie całego dystansu jest punktowany podwójnie (10-6-4-2 punkty).

W przypadku, gdy nie można rozstrzygnąć kolejności drużyn na finiszu, drużyny zajmują miejsce ex-aequo i otrzymują taką samą liczbę punktów przysługującą za to miejsce (np. dwie drużyny zajmują 1. miejsce i obie otrzymują 5 pkt; kolejna drużyna jest sklasyfikowana na 3. miejscu i otrzymuje 2 pkt.).

3.2.162 W przypadku jednakowej ilości punktów, decyduje miejsce zajęte na mecie wyścigu.

Drużyna, która nadrabia okrążenie, otrzymuje 20 pkt.

Drużynie, która traci okrążenie, odejmuje się 20 pkt.

Przebieg konkurencji

- 3.2.163** Pierwsza grupa, po jednym z kolarzy każdej drużyny ustawia się na starcie, w kolejności zgodnej z listą startową. Połowa z tych zawodników wzdłuż bariery zewnętrznej toru, a druga połowa podtrzymywana w korytarzu sprinterskim, jeden za drugim.
Druga grupa, złożona z drugich kolarzy każdego zespołu ustawia się wzdłuż bariery zewnętrznej po przeciwnej stronie toru jeden za drugim.
Po przejechaniu rundy neutralnej przez pierwszą grupę, start jest sygnalizowany strzałem z pistoletu. Podczas rundy neutralnej druga grupa musi stać.
- 3.2.164** Zawodnicy tej samej drużyny zmieniają się przez wyciągnięcie za rękę lub wypychanie partnera.
- 3.2.165** Finisze są rozgrywane według zasad rozgrywek sprintu.
- 3.2.166** Kolarz, który odpadł od peletonu, nie ma prawa pomagać atakującym z peletonu zawodnikom próbującym nadrobić okrążenie, pod groźbą dyskwalifikacji jego drużyny.
- 3.2.167** Jeżeli w trakcie okrążenia finiszowego zawodnik lub zawodnicy nadrobią okrążenie, otrzymają 20 pkt. Punkty na finiszu będą natychmiast przyznane czołówce podążającej za zawodnikami, którzy nadrobili okrążenie, a w przypadku braku takiej czołówki, zawodnikom znajdującym się na czele peletonu.
- 3.2.168** Drużyny, które straciły 1 lub więcej okrążeń, mogą zostać wycofane z wyścigu przez Komisję Sędziowską.
- 3.2.169** W razie wypadku uznanego jednego z kolarzy, jego partner z drużyny musi natychmiast włączyć się do wyścigu na jego pozycję i kontynuować jazdę. Neutralizacja nie przysługuje.
- 3.2.170** *artykuł przeniesiony do art. 3.2.020bis*
- 3.2.171** W razie upadku obejmującego więcej niż połowę drużyn, (liczone po jednym zawodniku na drużynę), wyścig zostaje zatrzymany, a sędziowie ustalają czas przerwy. Start zostaje wznowiony, a drużyny zachowują swój dorobek oraz muszą zająć pozycje, jakie miały w momencie zaistnienia wypadku.
- 3.2.172** W razie przerwania wyścigu np. z powodu niekorzystnych warunków atmosferycznych, sędziowie podejmują następujące decyzje:

	Mężczyźni Elita	Kobiety Elita	Juniorzy	Juniorki	Decyzja
zatrzymany przed	20 km	10 km	10 km	8 km	powtórzony na całym dystansie tego samego dnia
zatrzymany między	20 a 40 km	10-25 km	10 – 25 km	8-15 km	dokończyć na nie przejechanym dystansie z zachowaniem zdobytych punktów i okrążeń
zatrzymany po	40 km	25 km	25 km	15 km	rezultaty w chwili przerwania są uznane za końcowe

§ 11. Scratch

Definicja

3.2.173 Jest to wyścig indywidualny na określonym dystansie.

Organizacja konkurencji

3.2.174 Wyścigi rozgrywa się na dystansach:

- Kobiety Juniorki 7,5 km
- Mężczyźni Juniorzy 10 km
- Kobiety Elita 10 km
- Mężczyźni Elita 15 km

3.2.175 Aby ograniczyć liczbę startujących zawodników w zależności od długości toru, zgodnie z artykułem 3.1.009, będą organizowane serie kwalifikacyjne na dystansach wg poniższej tabeli:

KATEGORIA	DYSTANS
Mężczyźni Elita	7,5 km
Kobiety Elita	5 km
Mężczyźni Juniorzy	5 km
Kobiety Juniorki	3,5 km

Przebieg konkurencji

3.2.176 Przed startem, połowa zawodników ustawia się po zewnętrznej stronie toru, wzdłuż bandy. Druga połowa, jest podtrzymywana i ustawiona jeden za drugim w „korytarzu sprinterskim”.

Po jednej rundzie neutralnej, następuje start lotny.

3.2.177 Zawodnicy, którzy stracili okrążenie do grupy głównej, muszą natychmiast opuścić tor.

3.2.178 Klasyfikacja sporządzona jest wg kolejności na linii mety z uwzględnieniem nadrobionych okrążeń.

3.2.179 *skreślony*

3.2.180 *artykuł przeniesiony do art. 3.2.002*

3.2.181 *artykuł przeniesiony do art. 3.2.017*

Wypadki

3.2.182 Zawodnik, który nie ukończy wyścigu, nie będzie sklasyfikowany.

3.2.183 Wyścig może zostać zatrzymany w przypadku masowego upadku. Sędziowie zadecydują, czy ponowny start odbędzie się na całym dystansie, czy tylko na nieprzejechanym dystansie startując z pozycji zajmowanych w momencie upadku. Tę samą zasadę stosuje się do przypadku przerwania wyścigu z powodu warunków atmosferycznych.

§ 12. Tandem

Definicja

3.2.184 Wyścig na rowerze dwuosobowym, zwanym tandemem, jest wyścigiem torowym rozgrywanym według reguł wyścigu sprinterskiego (§ 3) za wyjątkiem poniższych postanowień.

Organizacja konkurencji

3.2.185 Każda para kolarzy uważana jest za jednego uczestnika.

3.2.186 Biegi będą zestawiane w zależności od ilości startujących wg tabel, art. 3.2.050. Jednakże na torach 333,33 metrów lub krótszych w jednym biegu może startować maksymalnie trzy tandemy.

3.2.187 Eliminacje, dla uzyskania czasu do rozstawienia, rozgrywa się ze startu lotnego wyścig na czas na dystansie jednego okrążenia.

3.2.188 Wyścigi rozgrywa się na następujących dystansach:

- na torze krótszym niż 333,33 metrów: 6 okrążeń
- na torze 333,33 metrów: 5 okrążeń
- na torze dłuższym niż 333,33 metrów: 4 okrążenia
- na torze dłuższym niż 450 metrów: 3 okrążenia.

§ 13. Wyścig za motorami (demi - fond)

Definicja

3.2.189 Wyścig za motorami jest wyścigiem torowym w którym każdy kolarz jedzie za prowadzącym go motocyklistą.

Motocykle i motocykliści

3.2.190 Federacja organizatora musi dostarczyć motocykle (w tym dwa rezerwowe) zgodnie z artykułem 3.6.007 i 3.6.028 niniejszych przepisów. Motocykle rezerwowe są używane przez tych motocyklistów, których motocykle uległy awarii.

3.2.191 Motocykle są sprawdzane przez sędziów, którzy w razie potrzeby mogą skorzystać z pomocy doświadczonego technika.

3.2.192 Sprawdzanie motocykli odbywa się w terminie wyznaczonym przez Komisję Sędziowską przed każdym wyścigiem.

3.2.193 Po sprawdzeniu motocykle są umieszczane na zamkniętym parkingu, klucze do którego są przechowywane przez jednego z sędziów. Motocykle są udostępnione motocyklistom dopiero w chwili wyjazdu na tor.

3.2.194 Pomiędzy dwoma kontrolami każdy motocyklista musi używać tego samego motocykla.

- 3.2.195** Motocykliści muszą posiadać licencje. Muszą także przedstawić zgodę medyczną na udział w międzynarodowych wyścigach. Maksymalny wiek motocyklistów to 65 lat.
- 3.2.196** Sędzia główny wyznacza dwóch rezerwowych motocyklistów, którzy muszą być gotowi przez cały czas wyścigów do uruchomienia motocykli rezerwowych w razie awarii innych motocykli.

Organizacja konkurencji

- 3.2.197** Wyścigi za motorami rozgrywa się bądź na czas (np. 1 godzina), bądź też na określonym dystansie.
- 3.2.198** Wszystkie biegi eliminacyjne są rozgrywane w tym samym dniu.
- 3.2.199** Sędziowie ustalają ilość biegów eliminacyjnych w zależności od ilości zgłoszonych zawodników lecz tak, by w jednym biegu startowało nie więcej niż ośmiu zawodników.

Jeżeli są dwa biegi eliminacyjne, to trzech pierwszych z każdej eliminacji i czwarty zawodnik z najlepszym czasem z biegów eliminacyjnych kwalifikują się do finału.

Jeżeli są trzy biegi eliminacyjne, to dwóch pierwszych z każdej eliminacji i trzeci zawodnik z najlepszym czasem z biegów eliminacyjnych kwalifikują się do finału.

Jeżeli są cztery biegi eliminacyjne lub więcej, to w finale uczestniczą zwycięzcy każdego biegu oraz drudzy zawodnicy z najlepszymi czasami z biegów eliminacyjnych tak, aby maksymalnie w finale startowało siedmiu kolarzy.

- 3.2.200** *skreślony*
- 3.2.201** Organizator musi określić sposób sporządzania klasyfikacji końcowej, jeśli jest ona sporządzana na podstawie więcej niż jednego biegu finałowego. Jeśli nie jest to określone, obowiązek ten spoczywa na komisji sędziowskiej, która musi określić zasady przed rozpoczęciem wyścigów.

3.2.202 *skreślony*

Przebieg konkurencji

- 3.2.203** *skreślony*
- 3.2.204** Jeśli zawodnik jest wyprzedzany przez innego zawodnika, nie może on jechać powyżej linii sztajerskiej. Jeżeli któryś z zawodników to robi, to jego przeciwnicy nie mogą wyprzedzać go torem poniżej linii sztajerskiej pod groźbą dyskwalifikacji.
- 3.2.205** Zawodnik atakujący może jechać powyżej linii sztajerskiej, ale tylko po prawej stronie kolarza, którego atakuje. Musi on jednak zawsze pozostawić maksymalnie dużo miejsca po swojej prawej stronie, by inni kolarze mogli go również zaatakować prawą stroną.
- 3.2.206** Pozycje na starcie i przydział motocykli są ustalane drogą losowania. Pozycje na starcie pierwszego wyścigu finałowego są również ustalane drogą losowania, zaś pozycje na starcie drugiego wyścigu finałowego są odwrotne do pozycji w wyścigu pierwszym.

- 3.2.207** Każdy zawodnik musi mieć tego samego motocyklistę przez cały czas trwania zawodów.
- 3.2.208** Motocykliści wjeżdżają na tor bez kolarzy. Na znak sędziego zajmują oni swoją pozycję startową po przejechaniu kilku okrążeń toru dla rozgrzania silników motocykli.
- 3.2.209** Kolarze ustawiają się na starcie jeden za drugim w wylosowanej kolejności.
- 3.2.210** Start wyścigu jest podawany strzałem z pistoletu. Po jednym okrążeniu kolarze muszą połączyć się ze swoimi motocyklistami.
- 3.2.211** Dzwonek oznajmia ostatnie okrążenie dla prowadzącego zawodnika. Klasyfikacja jest ustalana według kolejności przejazdu przez linię mety i liczby przejechanych okrążeń, to znaczy, że z chwilą przejazdu linii mety przez prowadzącego, wszyscy pozostali zawodnicy również kończą wyścig.
- 3.2.212** *skreślony*
- 3.2.213** Gdy zawodnik stracił jedno okrążenie do prowadzącego, nie może on już więcej reagować na ataki zawodników, którzy mają nad nim przewagę okrążeń, pod groźbą wykluczenia z wyścigu po jednym tylko upomnieniu.
- 3.2.214** Zawodnik, który stracił do prowadzącego pięć okrążeń, zostaje wykluczony z wyścigu.
- 3.2.215** Zawodnicy, którzy popełniają poniższe przewinienia, będą ukarani następująco:

Rodzaj kary	kolor chorągiewki	stopień przewinienia
– upomnienie	zielona	A
– grzywna 500 CHF	zielona i żółta	B
– grzywna 750 CHF i 15 dni zawieszenia	żółta	C
– grzywna 1 000 CHF i 1 do 3 m-cy zawieszenia	czerwona	D

	Przekroczenie przepisów	1-sze	2-gie	3-cie	4-te
1	Jazda powyżej linii sztajerowskiej mając przeciwnika mniej niż 10 m przed sobą	A	B	C	D
2	Jazda powyżej linii sztajerowskiej gdy jest się atakowanym	B	C	D	
3	Jazda powyżej linii sztajerowskiej mając przeciwnika obok siebie	B	C	D	
4	Przekroczenie pierwsze popełnione przez kolarza wyprzedzonego	B	C	D	
5	Przekroczenie drugie lub trzecie popełnione przez kolarza wyprzedzonego	C	D		
6	Przycinanie do bandy (balustrady) podczas wyprzedzania	B	C	D	
7	Przycinanie do bandy podczas wyprzedzania przez dwóch zawodników	C	D		
8	Nagła zmiana kierunku jazdy (zajeżdżanie)	C	D		
9	Próba przejazdu we czwórkę kolarzy równolegle	D			
10	Wyprzedzanie jadąc poniżej linii sztajerowskiej	D			
11	Jazda z trzymaniem jednej ręki na kierownicy	A	B	C	D

- 3.2.216** W razie defektu motocykla lub wypadku uznanego przed wejściem za motocyklistów, sędzia strzałem z pistoletu ogłasza falstart i przerywa wyścig, a start jest powtórzony. Gdy zdarzy się to później, następuje neutralizacja wyścigu na tyłu okrążeń, by ich suma była najbardziej zbliżona do dystansu 1.500 metrów, za wyjątkiem ostatnich 1500 metrów lub ostatniej minuty wyścigu na czas, w którym to przypadku wyścig jest kontynuowany, a zawodnik, który uległ wypadkowi, zostaje sklasyfikowany na miejscu, które zajmował w momencie wypadku, jeżeli sędziowie uznają jego wyniki za ostateczne. Jeżeli tak nie jest, zostaje on sklasyfikowany na ostatnim miejscu spośród zawodników, którzy pokonali taką samą liczbę okrążeń co on w momencie wypadku.
- 3.2.217** Jeżeli tor staje się nieprzejezdny (np. z przyczyn atmosferycznych), to wyścig po ustaniu przyczyny zostaje wznowiony od początku za wyjątkiem sytuacji, gdy jest on zatrzymany na ostatnich 2 kilometrach lub podczas dwóch ostatnich minut w wyścigach rozgrywanych na czas. W tym przypadku klasyfikacja jest ustalona na podstawie ostatniego przejazdu przez linię mety.

§ 14. Wyścig eliminacyjny

Definicja

- 3.2.218** Wyścig eliminacyjny jest wyścigiem torowym indywidualnym, w którym ostatni kolarz na każdym finiszu zostaje wycofany z toru.

Organizacja konkurencji

- 3.2.219** Organizacja tego wyścigu ustalona jest regulaminem zawodów.
- W przypadku, gdy liczba zgłoszonych zawodników przekracza maksymalną liczbę zawodników na danym torze, rozgrywa się biegi kwalifikacyjne w formie wyścigów scratch, na dystansie określonym dla biegów kwalifikacyjnych tej konkurencji.
- Biegi kwalifikacyjne powinny być zorganizowane w tak, aby zakwalifikować do finału nie więcej zawodników niż dopuszczalna liczba zawodników dla danego toru, bez konieczności zakwalifikowania maksymalnej liczby zawodników dla danego toru.
- Zawodnicy nie zakwalifikowani do finału zostaną sklasyfikowani ex-aequo na ostatnim miejscu. Zawodnicy, którzy nie ukończą wyścigu kwalifikacyjnego, nie zostaną sklasyfikowani (DNF).

Przebieg konkurencji

- 3.2.220** Przed startem, połowa zawodników ustawia się po zewnętrznej stronie toru, wzdłuż bandy. Druga połowa, jest podtrzymywana i ustawiona jeden za drugim w „korytarzu sprinterskim”.
- 3.2.221** Sygnał do startu jest podawany po przejechaniu okrążenia neutralnego, podczas którego zawodnicy muszą jechać w zwartej grupie z umiarkowaną szybkością.
- 3.2.222** Finisze są rozgrywane co trzecie okrążenie na torach krótszych niż 200 m, co drugie okrążenie na torach o długości 200 m i dłuższych, ale krótszych niż 333,33 m. i na każdym okrążeniu na torach 333,33 m lub dłuższych. Na torach poniżej 333,33 m każde okrążenie poprzedzające finisz sygnalizowane jest dzwonkiem.

- 3.2.223** Po każdym finiszu zawodnik, którego tylnie koło roweru przejedzie linię mety jako ostatnie, zostaje wyeliminowany i musi natychmiast opuścić tor.
- Jeżeli pomiędzy sprintami, jeden lub kilku kolarzy zostaną za grupą albo wycofają się z wyścigu, kolarze ci będą wyeliminowani podczas najbliższego sprintu.
- W pewnych przypadkach sędziowie mogą wyeliminować innego kolarza niż ostatni podczas sprintu (np. jeżeli zawodnik jedzie po niebieskim trotuarze). Sędzia główny jest odpowiedzialny za podjęcie decyzji ostatecznej na podstawie informacji sędziego obserwatora i innych sędziów, który z zawodników będzie wyeliminowany.
- We wszystkich przypadkach decyzje dotyczące zawodników eliminowanych muszą być podjęte i ogłoszone zanim zawodnicy nie przejadą linii startu do wyścigu drużynowego znajdującej się za linią mety, na której rozgrywany jest sprint. Jeżeli żadna decyzja nie może być podjęta w tym czasie, żaden z kolarzy nie będzie wyeliminowany do najbliższego finiszu. Taka sytuacja będzie sygnalizowana zieloną flagą przy linii startu.
- Kolarz wyeliminowany musi natychmiast opuścić tor, w przeciwnym razie zostanie zdyskwalifikowany lub relegowany wraz z ostrzeżeniem, w zależności od wagi przewinienia. W przypadku gdy kolarz nie opuści toru natychmiast, Sędzia Główny może ogłosić neutralizację wyścigu do czasu opuszczenia toru przez tego kolarza.
- 3.2.223 bis** Kolarze eliminowani muszą być klasyfikowani w kolejności odwrotnej do momentu ich wyeliminowania (np. pierwszy wyeliminowany jest klasyfikowany jako ostatni, drugi jako przedostatni, itd.).
- 3.2.224** Ostatnich dwóch zawodników rozgrywa finisz o zwycięstwo w tym wyścigu. Zwycięża zawodnik, którego przednie koło roweru przejedzie jako pierwsze linię mety.
- 3.2.225** W wyścigu eliminacyjnym nie liczą się nadrobione okrążenia.
- 3.2.226** W razie uznanego wypadku jednego lub kilku zawodników, Sędzia główny podejmuje decyzję o natychmiastowej neutralizacji w wyścigu na maksymalnej ilości okrążeń zbliżonych do dystansu 1250 metrów, aby kolarze poszkodowani włączyli się do grupy. W przypadku gdy wszyscy kolarze na torze zostali poszkodowani na skutek uznanego wypadku, wyścig będzie neutralizowany podczas maksimum trzech minut, aby wszyscy kolarze mogli powrócić na tor.
- Neutralizacja sygnalizowana jest żółtą chorągiewką na linii mety. Kolarze muszą jechać zwartą grupą z umiarkowaną prędkością. Pozycja wszystkich kolarzy przed lub za grupą, którą zajmowali w momencie wypadku nie będzie uwzględniona.
- Wyścig zostaje wznowiony, gdy poszkodowani zawodnicy wrócą na tor lub gdy skończy się czas neutralizacji, poprzez usunięcie żółtej chorągiewki oraz strzał z pistoletu startera. Wszyscy kolarze niezdolni do powrotu na tor w czasie trwania neutralizacji zostaną uznani za wyeliminowanych. Ich pozycja określona będzie momentem wyeliminowania. Sygnał dzwonka na następnym okrążeniu oznacza sprint na najbliższym okrążeniu.
- Od momentu kiedy na torze pozostaną tylko czterej zawodnicy, za wyjątkiem przypadku, gdy wszyscy kolarze na torze ulegną uznanemu wypadkowi, nie będzie już żadnej neutralizacji. Kolarze, którzy nie będą finiszować będą wyeliminowani i ich pozycja określona zostanie momentem wyeliminowania.

§ 15. Sześciodniówka

Definicja

- 3.2.227** Wyścig "sześciodniowy" jest rozgrywany w ciągu sześciu kolejnych dni z przerwami, jednak minimalny czas trwania konkurencji winien wynosić co najmniej 24 godziny.
- 3.2.228** Organizator ma prawo ustalenia czasu trwania konkurencji i samego programu "sześciodniówki", lecz zgodnie z artykułem 3.2.227.
- 3.2.229** Wyścig sześciodniowy jest wyścigiem drużynowym, po dwóch lub trzech zawodników w drużynie, którzy muszą mieć jednakowe koszulki, zgodne z art. 1.3.044 i posiadać jednakowe numery startowe.
- 3.2.230** Wyścig sześciodniowy może być rozgrywany na torze o minimalnej długości 140 metrów.
- 3.2.231** Liczba startujących drużyn jest ustalana przez organizatora i zależy od długości toru.
- 3.2.232** Tablica świetlna na torze musi pokazywać:
- na starcie " 0 " dla wszystkich drużyn
 - po zakończeniu każdego wyścigu, ogólną klasyfikację wyścigu
 - w ostatnim dniu zawodów podczas wyścigu finałowego, klasyfikację generalną całej "sześciodniówki".
- 3.2.233** *skreślony*
- 3.2.234** W razie defektu uznanego przez sędziów, lub jeśli jeden z kolarzy ma upadek, drużyna ma prawo do neutralizacji na tylu okrążeniach, by ich suma stanowiła dystans najbardziej zbliżony do 1250 metrów (5 okrążeń na torach 250-metrowych).
Jeżeli po zakończeniu neutralizacji zawodnik zdefektowany nie jest gotów do wejścia na tor, lub wypadek nie jest uznany, musi uczynić to jego partner, z pozycji gdzie nastąpił defekt. W przeciwnym razie drużyna zostanie ukarana dwoma utraconymi okrążeniami.
- 3.2.235** Okrążenia nadrobione przez drużynę, której jeden z członków jest w czasie neutralizacji, są uznane tylko wtedy, gdy partner z drużyny pokonuje dystans, to znaczy, że nie opuścił żadnej zmiany.
- 3.2.236** W wyścigach rozgrywanych na czas, drużyna zdekompletowana do jednego zawodnika musi opuścić tor na 10 okrążeń przed końcem wyścigu.
- 3.2.237** Kierownik toru po uzgodnieniu z Komisją Sędziowską ma prawo utworzyć drużynę tymczasową składającą się z zawodników, których partnerzy są zneutralizowani. Kolarze tymczasowej drużyny muszą nosić takie same koszulki i numery startowe.
Dla ustalenia pozycji drużyny tymczasowej sumuje się ilość okrążeń nadrobionych przez ich drużyny podstawowe jak również zdobyte punkty, zaokrągla w dół do liczby parzystej i dzieli przez dwa.
Po rozwiązaniu drużyny tymczasowej okrążenia nadrobione lub stracone przez drużynę tymczasową jak również zdobyte punkty zostają wliczone do klasyfikacji ogólnej ich drużyn podstawowych.

3.2.238 Jeżeli jeden zawodnik korzysta z prawa do neutralizacji, jego partner musi uczestniczyć w wyścigu zgodnie z art. 3.2.235 i 3.2.326. Jeśli kolarz, który korzysta z neutralizacji nie będzie w stanie kontynuować wyścigu, drużyna uzyska prawo do neutralizacji w wyścigu.

Po biegu, zespół, który korzystał z neutralizacji będzie sklasyfikowany na tej samej pozycji, co zespół sklasyfikowany najbliżej w klasyfikacji generalnej przed rozpoczęciem wyścigu, włączając w to rundy stracone przez ten zespół podczas ostatniego biegu. Rundy nadrobione nie są brane pod uwagę.

Dodatkowo zespół korzystający z neutralizacji będzie ukarany jedną utraconą rundą.

3.2.239 Lekarz wyścigu może podjąć decyzję neutralizacji zawodnika na maksymalny czas do 36 godzin. Po tym okresie zawodnik zostaje wyeliminowany z konkurencji.

3.2.240 Jeżeli jeden zawodnik wycofa się z wyścigu, to jego drużyna jest rozwiązana. Pozostały kolarz bierze udział we wszystkich wyścigach indywidualnie. Jeżeli w ciągu 48 godzin nie zostanie on włączony do nowej drużyny, jest wyeliminowany z konkurencji.

3.2.241 Jeżeli zostanie utworzona nowa drużyna, to otrzymuje ona miejsce najlepszej drużyny rozwiązanej minus jedno okrążenie. Punkty zdobyte przez drużyny rozwiązane są dodane i podzielone przez dwa.

3.2.242 Punktacja "sześcidniówki" przedstawia się następująco:

- Wyścigi drużynowe: Madison, Madison-Eliminacyjny, Drużynowy na czas (500 - 1000 m): 20, 12, 10, 8, 6, 4 pkt ;
- Wyścigi indywidualne: Punktowy, Eliminacyjny, Na czas (1 okrążenie), Za derną, Scratch, Keirin: 10, 6, 5, 4, 3, 2 pkt ;
- za finisze: 5, 3, 2, i 1 pkt, punkty podwojone w ostatnim Madisonie (maksymalnie 6, co 10 okrążenie),

3.2.243 Jeżeli niemożliwy jest start wszystkich drużyn w jednym biegu, to organizuje się dwa biegi:

A. jeden bieg z drużynami pierwszej połowy klasyfikacji ogólnej, z jednym kolarzem lub drużynami: 10, 8, 6, 4 i 2 punkty.

- drużyna (jedna zmiana w połowie wyścigu): 10, 8, 6, 4, 2 pkt.
- medison 15, 10, 8, 6, 4, 2 pkt.

jeden bieg z drużynami drugiej połowy klasyfikacji ogólnej, z jednym kolarzem lub drużynami: 10, 8, 6, 4 i 2 punkty.

- drużyna (jedna zmiana w połowie wyścigu): 10, 8, 6, 4, 2 pkt.
- medison: 15, 10, 8, 6, 4, 2 pkt.

B. dwa biegi z drużynami pierwszej połowy klasyfikacji ogólnej, z jednym kolarzem: 5, 4, 3, 2 i 1 punkt.

dwa biegi z drużynami drugiej połowy klasyfikacji ogólnej, z jednym kolarzem: 5, 4, 3, 2 i 1 punkt.

Okrążenia nadrobione w wyścigu za derną nie są wliczane do klasyfikacji generalnej.

- 3.2.244** W madisonie - ostatnim wyścigu „sześcidniówki”, kolejność drużyn ustala się na podstawie pokonanego dystansu, zgodnie z liczbą pełnych okrążeń przejechanych przez każdą drużynę oraz okrążeń, które zostały przyznane w ramach bonifikaty za zdobyte punkty.
Poza ostatnim wyścigiem „sześcidniówki” drużyny otrzymują jedno okrążenie bonifikaty za każde zdobyte 100 punktów.
Okrążenia bonifikaty mogą być przyznawane za konkurencje inne takie jak wyścig na czas, pod warunkiem, że wszystkie drużyny muszą w nich uczestniczyć.
- 3.2.245** Wszystkie punkty zdobyte w konkurencjach indywidualnych i wyścigach drużynowych muszą zaliczać się do klasyfikacji ogólnej "sześcidniówki".
Wszystkie okrążenia nadrobione, które zostały zdobyte co najmniej przez jednego kolarza każdej drużyny muszą być zaliczone do klasyfikacji generalnej. Okrążenia nadrobione w wyścigu eliminacyjnym (australijskim) nie wliczają się do klasyfikacji generalnej.
- 3.2.246** Każdego dnia poza klasyfikacjami wyścigów, sporządzona będzie klasyfikacja generalna na podstawie nadrobionych okrążeń i zdobytych punktów.
Przejechany dystans 6-cio dniówki wyrażony liczbą okrążeń jest podstawą klasyfikacji końcowej.
Drużyny posiadające tę samą liczbę okrążeń klasyfikowane są wg ilości posiadanych punktów.
W przypadku jednakowej liczby okrążeń i jednakowej liczby punktów decydującym jest miejsce na mecie w wyścigu finałowym.

§ 16. Omnium

Definicja

- 3.2.247** Omnium jest jednym wyścigiem, składającym się z czterech konkurencji, rozgrywanych z maksymalną ilością zawodników określoną limitem dla toru (art. 3.1.009) w ciągu jednego dnia wg poniższej kolejności:
- 1.) Scratch
 - 10 km dla mężczyzn – Elita
 - 7,5 km dla kobiet – Elita
 - 7,5 km dla mężczyzn – Juniorzy
 - 5 km dla kobiet – Juniorki
 - 2.) Wyścig tempowy
 - 10 km dla mężczyzn – Elita
 - 7,5 km dla kobiet – Elita
 - 7,5 km dla mężczyzn – Juniorzy
 - 5 km dla kobiet – Juniorki
 - 3.) Wyścig eliminacyjny
 - 4.) Wyścig punktowany
 - 25 km dla mężczyzn - Elita
 - 20 km dla kobiet - Elita
 - 20 km dla mężczyzn - Juniorzy
 - 15 km dla kobiet - Juniorki

3.2.247 bis W zawodach w których ilość zawodników zgłoszonych przekracza limit bezpieczeństwa dla danego toru i jeżeli nie istnieje system kwalifikacji do wyłonienia określonej liczby zawodników, należy przeprowadzić selekcję wg poniższych reguł:

- Wszyscy zawodnicy zgłoszeni muszą wziąć udział w biegu kwalifikacyjnym - Wyścigu punktowanym, który jest rozgrywany na dystansie i z ilością finiszy określoną w przepisach dotyczących eliminacji do Wyścigu punktowanego. Wyścigi muszą być rozegrane tak aby ilość zakwalifikowanych zawodników nie przekraczała maksymalnej ilości kolarzy dla danego toru, bez konieczności zakwalifikowania maksymalnej ilości zawodników dla danego toru. Jednakowa liczba zawodników z każdego biegu kwalifikacyjnego będzie zakwalifikowana do Omnium.
- Wszyscy kolarze nie zakwalifikowani do Omnium będą sklasyfikowani wspólnie na ostatnim miejscu.
- Kolarze, którzy nie ukończą wyścigu kwalifikacyjnego nie zostaną sklasyfikowani (DNF)

Organizacja zawodów

3.2.248 W miarę możliwości, konkurencje powinny być oddzielone następną od poprzedniej przerwą co najmniej 30 min.

3.2.249 Kolarze, którzy nie wystartują w jednej z konkurencji nie mogą brać udziału w pozostałych i są uważani za zawodników, którzy nie ukończyli zawodów. Ich nazwiska będą umieszczone na końcu klasyfikacji generalnej z zaznaczeniem „DNF” (nie ukończył).

3.2.249 bis Na starcie wszystkich wyścigów, kolarze powinni ustawić się w szyku indiańskim wzdłuż bandy i korytarzu sprinterskim w kolejności zgodnej z listą startową. Do wyścigu scratch, kolejność jest ustalona na podstawie ostatniej klasyfikacji UCI w konkurencji omnium. Kolejność w pozostałych wyścigach jest sporządzona na podstawie aktualnej klasyfikacji omnium.

Klasyfikacja

3.2.250 Na podstawie wyników pierwszych trzech konkurencji sporządza się klasyfikację wg zasad; Zwycięzca każdej z trzech konkurencji otrzymuje 40 pkt, drugi 38 pkt, trzeci 36 pkt itd. Kolarze sklasyfikowani w tych konkurencjach na miejscu 21 i dalszych otrzymują 1 pkt.

3.2.251 Przed startem do wyścigu punktowanego aktualna klasyfikacja wynika z sumy punktów uzyskanych w poprzednich trzech konkurencjach. Zawodnicy rozpoczynają wyścig punktowany z dorobkiem tak zgromadzonych punktów. Suma tych punktów może być powiększona lub zmniejszona o punkty wyścigu punktowego. W trakcie wyścigu zawodnicy zdobywają punkty za nadrobione okrążenia i lotne finisze, a także tracą punkty za stracone okrążenia.

Klasyfikacja generalna omnium zmienia się w trakcie trwania wyścigu punktowego. Zwycięzcą omnium zostanie zawodnik, który uzyska najwyższą sumę punktów.

3.2.251 bis Wycofanie się z jednej z konkurencji omnium będzie traktowane jako wycofanie się z całego omnium. Tacy zawodnicy będą umieszczeni w klasyfikacji za ostatnim sklasyfikowanym kolarzem jako zawodnicy, którzy nie ukończyli omnium („DNF”) bez przyznanego miejsca, zgodnie z art. 3.3.012.

Zawodnik, który straci 2 okrążenia w wyścigu scratch lub wyścigu tempowym, zostanie wycofany. Zawodnik ten zostanie ukarany stratą 40 punktów w klasyfikacji omnium. Zostanie mu przyznane miejsce określone przez liczbę zawodników pozostających na torze w momencie jego wycofania.

Jeśli z jakiegokolwiek powodu zawodnik pozostanie na torze, zostanie sklasyfikowany tak, jakby został wycofany w momencie straty drugiego okrążenia (z uwzględnieniem straty 40 punktów do klasyfikacji omnium).

3.2.251 ter W wyścigu scratch, wszyscy zawodnicy, którzy nie ukończą wyścigu z powodu upadku na ostatnim kilometrze lub którzy nie mogli powrócić na tor na ostatnim kilometrze, otrzymają miejsce w klasyfikacji (i odpowiednią do tego liczbę punktów do klasyfikacji omnium) uwzględniając liczbę nadrobionych okrążeń oraz liczbę kolarzy pozostających na torze w tym momencie.

3.2.252 W przypadku równej ilości punktów w klasyfikacji po zakończeniu wyścigu punktowego, zwycięzcą omnium zostanie zawodnik, który uzyskał lepsze miejsce na mecie ostatniego okrążenia wyścigu punktowego.

§ 17. Okrążenie ze startu lotnego

Definicja

3.2.253 Okrążenie ze startu lotnego jest wyścigiem na czas, mierzonym od linii mety, na dystansie jednego okrążenia.

Przebieg konkurencji

3.2.254 Zawodnicy startują w kolejności ustalonej przez komisję sędziowską.

3.2.255 Kolejny zawodnik rozpoczyna bieg, kiedy poprzedni zawodnik wyłączył pomiar czasu swojej próby.

3.2.256 Dystans wyścigu wraz z rozbiegiem w zależności od długości toru wynosi:

tor 250 m lub mniej	3 ½ okrążenia
tor 285,714 m	3 okrążenia
tor 333,33 m	2 ½ okrążenia
tor 400 m i więcej	2 okrążenia

3.2.257 W przypadku uzyskania jednakowych czasów, decyduje lepszy czas na ostatnich 200 m.

3.2.258 W przypadku wypadku zawodnika może powtórzyć start. Tylko jeden ponowny start jest dopuszczalny.

§ 18. Wyścig Tempowy

Definicja

3.2.259 Wyścig Tempowy jest wyścigiem, w którym klasyfikacja końcowa sporządzona jest na podstawie sumy punktów zdobytych przez zawodników na finiszach i punktów za „nadrobione” okrążenia.

Organizacja konkurencji

3.2.260 Za wyjątkiem szczególnych zasad przedstawionych poniżej, reguły wyścigu punktowanego mają zastosowanie w tym wyścigu.

Wyścigi rozgrywa się na dystansach:

- Mężczyźni Elita 10 km
- Kobiety Elita 7,5 km
- Mężczyźni Juniorzy 7,5 km
- Kobiety Juniorki 5 km

3.2.261 Po 4 pierwszych okrążeniach, sprinty rozgrywane są na każdym okrążeniu. Po ukończeniu czterech okrążeń, sygnał dzwonka informuje o rozpoczęciu okrążeń finiszowych.

3.2.262 Na każdym finiszu, pierwszy zawodnik zdobywa 1 pkt, także 1 pkt dla pierwszego na ostatnim okrążeniu. Zawodnik, który nadrobi okrążenie, zdobędzie 20 punktów.
Zawodnik, który straci okrążenie traci 20 pkt.

Przebieg konkurencji

3.2.263 Przed startem, połowa zawodników ustawia się przy bandzie, pozostali podtrzymywani w szyku indiańskim w korytarzu sprinterskim.

3.2.264 Start lotny po przejechaniu rundy neutralnej w zwartej grupie ze średnią prędkością.

Rozdział III. TOROWY RANKING UCI

3.3.001 UCI prowadzi indywidualną klasyfikację punktową dla zawodników z kategorii elita oraz junior, uczestniczących w wyścigach określonych w par. 3.3.009.

Punkty zdobywane w wyścigach dla kategorii orlik są włączane do rankingu elity.

Klasyfikacja punktowa, pod nazwą „Torowy ranking UCI” (*UCI Track Ranking*), jest wyłączną własnością UCI.

Ranking krajów UCI

3.3.002 Prowadzony jest również ranking krajów, dla mężczyzn oraz kobiet z kategorii elita oraz junior, uczestniczących w wyścigach określonych w par. 3.3.009, który jest wyłączną własnością UCI.

Zawodnicy lub drużyny drużyn torowych UCI zdobywają reprezentujące punkty zarówno do rankingu krajów UCI, jak i rankingu drużyn torowych UCI, niezależnie od tego, czy w danych zawodach reprezentują kraj czy drużynę torową UCI. Wyjątkiem jest Puchar Narodów UCI, gdzie zawodnicy lub drużyny reprezentujący kraje zdobywają punkty jedynie do rankingu krajów UCI, a zawodnicy lub drużyny reprezentujący drużynę torową UCI – do rankingu drużyn torowych UCI.

W konkurencjach drużynowych (z wyłączeniem Madisona), ranking krajów jest obliczany jako suma punktów zdobytych w danych zawodach przez zawodników z danego kraju w liczbie, jaka odpowiada liczbie zawodników składających się na drużynę, tj.:

MĘŻCZYŹNI

Wyścig Drużynowy: 4

Sprint Drużynowy: 3

KOBIETY

Wyścig Drużynowy: 4

Sprint Drużynowy: 3

Zawodnicy z danego kraju, sklasyfikowani na dalszych miejscach, nie zdobywają punktów do rankingu.

W konkurencjach indywidualnych i Madisonie, ranking krajów jest obliczany jako suma punktów zdobytych przez zawodników z danego kraju w następujący sposób:

- najlepszy wynik na igrzyskach olimpijskich, jeśli dotyczy;
- najlepszy wynik na mistrzostwach świata (zgodnie z maksymalną liczbą zawodników z danego kraju określoną w art. 9.2.022);
- najlepszy wynik na mistrzostwach kontynentu (zgodnie z maksymalną liczbą zawodników z danego kraju określoną w art. 10.1.005);
- najlepszy wynik w Pucharze Narodów (zgodnie z maksymalną liczbą zawodników z danego kraju określoną w art. 3.4.007);
- 9 najlepszych wyników na zawodach klasy 1;
- 9 najlepszych wyników na zawodach klasy 2;
- najlepszy wynik na mistrzostwach krajowych.

W przypadku równej liczby punktów w rankingu krajów, kolejność zostanie rozstrzygnięta zgodnie z art. 3.3.011.

Ranking drużyn torowych UCI

3.3.002bis Prowadzony jest również ranking drużyn torowych UCI, dla mężczyzn oraz kobiet z kategorii elita oraz junior, uczestniczących w wyścigach określonych w par. 3.3.009, który jest wyłączną własnością UCI.

Zawodnicy lub drużyny drużyn torowych UCI zdobywają reprezentujące punkty zarówno do rankingu krajów UCI, jak i rankingu drużyn torowych UCI, niezależnie od tego, czy w danych zawodach reprezentują kraj czy drużynę torową UCI. Wyjątkiem jest Puchar Narodów UCI, gdzie zawodnicy lub drużyny reprezentujący kraje zdobywają punkty jedynie do rankingu krajów UCI, a zawodnicy lub drużyny reprezentujący drużynę torową UCI – do rankingu drużyn torowych UCI.

W konkurencjach drużynowych (z wyłączeniem Madisona), ranking krajów jest obliczany jako suma punktów zdobytych w danych zawodach przez zawodników z danego kraju w liczbie, jaka odpowiada liczbie zawodników składających się na drużynę, tj.:

MĘŻCZYŻNI

Wyścig Drużynowy: 4

Sprint Drużynowy: 3

KOBIETY

Wyścig Drużynowy: 4

Sprint Drużynowy: 3

Zawodnicy z danego kraju, sklasyfikowani na dalszych miejscach, nie zdobywają punktów do rankingu.

W konkurencjach indywidualnych i Madisonie, ranking krajów jest obliczany jako suma punktów zdobytych przez zawodników z danego kraju w następujący sposób:

- najlepszy wynik na igrzyskach olimpijskich, jeśli dotyczy;
- najlepszy wynik na mistrzostwach świata (zgodnie z maksymalną liczbą zawodników z danego kraju określoną w art. 9.2.022);
- najlepszy wynik na mistrzostwach kontynentu (zgodnie z maksymalną liczbą zawodników z danego kraju określoną w art. 10.1.005);
- najlepszy wynik w Pucharze Narodów (zgodnie z maksymalną liczbą zawodników z danego kraju określoną w art. 3.4.007);
- 9 najlepszych wyników na zawodach klasy 1;
- 9 najlepszych wyników na zawodach klasy 2;
- najlepszy wynik na mistrzostwach krajowych.

W przypadku równej liczby punktów w rankingu krajów, kolejność zostanie rozstrzygnięta zgodnie z art. 3.3.011.

3.3.003 W rankingu uwzględnia się punkty zdobywane przez zawodników uczestniczących w zawodach torowych kalendarza międzynarodowego, podzielonych na kategorie zgodnie z art. 3.8.003.

W zawodach torowych z kalendarza międzynarodowego, w których zaproszeni zawodnicy stanowią 50% lub więcej łącznej liczby zawodników, zdobywa się punkty stosowanie dla wyścigów międzynarodowych klasy 2.

Ranking obejmuje rok. Zdobywane punkty są dodawane do rankingu, zaś punkty zdobyte rok wcześniej są odejmowane.

Jeśli w okresie roku w tej samej kategorii wiekowej zostaną rozegrane dwa mistrzostwa krajowe, kontynentalne lub świata, uwzględnione w rankingu będą wyłącznie punkty z najbardziej aktualnej edycji.

Punkty zdobyte w mistrzostwach kontynentalnych lub świata pozostają w rankingu aż do następnej edycji lub maksymalnie przez 18 miesięcy.

Komisja torowa może wprowadzić ustępstwa w przypadku nieprzewidywalnie późnej zmiany dat rozgrywania Mistrzostw Świata elity.

- 3.3.004** Liczba punktów do zdobycia w poszczególnych konkurencjach jest określona w art. 3.3.010.
W wyścigach klasy 1 i 2, punkty zostaną przyznane jedynie w konkurencjach spełniających wymogi dotyczące uczestnictwa.
- 3.3.005** W każdych zawodach można punktować tylko raz w danej konkurencji.
Jeśli zawody są rozgrywane jako turniej, punkty zostaną przyznane za klasyfikację generalną danej konkurencji. Jeśli klasyfikacja generalna nie jest sporządzana, regulamin zawodów musi jasno wskazywać wyścig, za który zdobywa się punkty do rankingu. W przypadku braku takiego określenia, punkty nie zostaną przyznane.
- 3.3.006** Po zakończeniu zawodów, Federacje Narodowe oraz organizatorzy zobowiązani są do niezwłocznego przesłania do UCI drogą elektroniczną lub inną określoną przez UCI list startowych oraz wyników. W przypadku wyścigów wielodniowych, informacja powinna być przesłana w ciągu 72 godzin od ostatniego dnia zawodów.
Federacje Narodowe są zobowiązane do niezwłocznego informowania o jakichkolwiek zdarzeniach lub decyzjach mogących mieć wpływ na punkty zdobywane przez zawodników.
W przypadku nieprzekazania takiej informacji, Komitet Zarządzający UCI może podjąć decyzję o obniżeniu klasy wyścigu lub wykluczeniu go z kalendarza, niezależnie od innych kar określonych w przepisach.
- 3.3.007** Ranking indywidualny oraz ranking krajów są aktualizowane nie rzadziej niż raz na tydzień.
W starszych rankingach dokonuje się korekt, jeśli zachodzi taka potrzeba.
- 3.3.008** Komitet Zarządzający UCI może wprowadzić system nagród finansowych dla zawodników za ich miejsca w rankingu na podstawie określonych przez siebie kryteriów.

Rodzaje zawodów

- 3.3.009** Igrzyska Olimpijskie
Mistrzostwa Świata
Puchar Narodów
Mistrzostwa Kontynentalne
Igrzyska Regionalne
Torowa Liga Mistrzów
Zawody Międzynarodowe
Zawody klasy 1, 2
Mistrzostwa Krajowe

Indywidualny ranking UCI

3.3.010 Do rankingu wliczane są najlepsze wyniki zawodnika, przyznawane według poniższych zasad:

- wynik z igrzysk olimpijskich, jeśli dotyczy;
- wynik z mistrzostw świata;
- wynik z mistrzostw kontynentu;
- najlepsze 3 wyniki z Pucharów Narodów;
- **najlepszy wynik z Torowej Ligi Mistrzów;**
- najlepsze 3 wyniki z zawodów klasy 1;
- najlepsze 3 wyniki z zawodów klasy 2;
- wynik z mistrzostw kraju.

Tabele z punktami dostępne w oryginalnej wersji językowej.

Igrzyska Regionalne

3.3.010bis Punkty zdobyte w Igrzyskach Regionalnych naliczane są w zależności od liczby krajów w nich uczestniczących, tj.:

5 lub więcej krajów – punkty są naliczane przez analogię do zawodów klasy 1,

3 lub 4 kraje – punkty są naliczane przez analogię do zawodów klasy 2,

1 lub 2 kraje – punkty nie są naliczane.

Punkty zostaną naliczone do rankingu tylko w przypadku, gdy Igrzyska Regionalne są zgłoszone do kalendarza torowego UCI.

Jeśli kraj jest reprezentowany przez kilka drużyn regionalnych, punkty przyznawane są najwyżej sklasyfikowanym w danych zawodach zawodnikom z danego kraju w liczbie, jaka odpowiada liczbie zawodników składających się na drużynę.

Mistrzostwa Krajowe

3.3.010ter Punkty zdobywane w Mistrzostwach Krajowych są naliczane przez analogię do zawodów klasy 2.

Punkty są przyznawane wyłącznie za mistrzostwa zgłoszone przed ich rozegraniem, widniejące w kalendarzu torowym UCI. Po zakończeniu zawodów, wyniki w formie elektronicznej muszą zostać przesłane do UCI w terminie określonym jako termin obliczania przydziałów miejsc na poszczególne zawody lub terminie wprowadzenia wyników do systemu DataRide, którykolwiek z nich upływa wcześniej. Wyniki przesłane po terminie nie będą brane pod uwagę.

Jeśli 2 lub 3 kraje wspólnie organizują mistrzostwa krajowe, każdy kraj musi osobno zgłosić mistrzostwa do kalendarza torowego UCI, aby punkty za nie zostały przyznane.

W przypadku, gdy w mistrzostwach uczestniczą zawodnicy kategorii elita oraz orlik w formacie open, punkty są przyznawane stosownie do zajętych miejsc.

W przypadku, gdy rozgrywane są odrębne mistrzostwa dla kategorii orlik, punkty przyznawane są w takiej samej wysokości jak dla mistrzostw elity.

Zawodnik może punktować tylko raz w danej konkurencji i kategorii wiekowej, właściwej dla niego.

Jeśli mistrzostwa krajowe rozgrywane są podczas zawodów międzynarodowych, zawodnicy, niezależnie od ich narodowości, otrzymują punkty stosownie do zajętych miejsc w zawodach.

Torowa Liga Mistrzów UCI

3.3.010 Punkty za każdy wyścig Torowej Ligi Mistrzów odpowiadają punktom za zawody międzynarodowe klasy 2. Punkty są dodawane do rankingu indywidualnego danej konkurencji.

Dodatkowe punkty są przyznawane za klasyfikację generalną Torowej Ligi Mistrzów. Klasyfikacja generalna jest sporządzana dla konkurencji sprinterskich (sprint i keirin) oraz dystansowych (scratch i wyścig eliminacyjny), odrębnie dla kobiet i mężczyzn. Punkty za klasyfikację generalną są następnie dzielone po równo i dodawane do rankingów indywidualnych konkurencji sprinterskich (sprint i keirin) oraz konkurencji dystansowych (scratch, wyścig eliminacyjny, wyścig punktowy, omnium) według poniższej tabeli:

Mężczyźni i kobiety (elita)		
Miejsce	Przydział punktów za klasyfikację generalną Torowej Ligi Mistrzów do indywidualnego rankingu UCI	
	Konkurencje sprinterskie	Konkurencje dystansowe
1	900 (2 x 450)	900 (4 x 225)
2	800 (2 x 400)	800 (4 x 200)
3	750 (2 x 375)	750 (4 x 187,5)
4	700 (2 x 350)	700 (4 x 175)
5	650 (2 x 325)	650 (4 x 162,5)
6	600 (2 x 300)	600 (4 x 150)
7	550 (2 x 275)	550 (4 x 137,5)
8	500 (2 x 250)	500 (4 x 125)
9	450 (2 x 225)	450 (4 x 112,5)
10	400 (2 x 200)	400 (4 x 100)
11	360 (2 x 180)	360 (4 x 90)
12	320 (2 x 160)	320 (4 x 80)
13	280 (2 x 140)	280 (4 x 70)
14	240 (2 x 120)	240 (4 x 60)
15	200 (2 x 100)	200 (4 x 50)
16	175 (2 x 87,5)	175 (4 x 43,75)
17	150 (2 x 75)	150 (4 x 37,5)
18	125 (2 x 62,5)	125 (4 x 31,25)

3.3.011 W przypadku równej liczby punktów, o kolejności w rankingu decyduje większa liczba punktów zdobytych w zawodach w następującej kolejności:

1. Mistrzostwa Świata;
2. Puchar Narodów;
3. Mistrzostwa Kontynentalne;
4. **Torowa Liga Mistrzów;**
5. Międzynarodowe zawody klasy 1;
6. Międzynarodowe zawody klasy 2;
7. Mistrzostwa Krajowe.

Jeśli wciąż nie można rozstrzygnąć kolejności, o wyższym miejscu decyduje większa liczba punktów zdobyta w ostatnio rozegranych zawodach tej samej klasy.

Sposób klasyfikowania zawodników

3.3.012

Zawodnicy, którzy zgodnie z przepisami szczegółowymi poszczególnych konkurencji, ukończyli daną konkurencję, są sklasyfikowani i otrzymują punkty do rankingu UCI zgodnie z określonymi przepisami.

Za wyjątkami opisanymi w szczegółowych przepisach poszczególnych konkurencji, zawodnicy, którzy nie stanęli na starcie lub nie ukończyli konkurencji, są ujmowani w wynikach ze stosowną adnotacją i otrzymują punkty do rankingu UCI zgodnie z poniższymi zasadami, w zależności od konkurencji:

A. Wyścigi dystansowe (grupowe)

Zawodnicy, którzy nie ukończą biegów kwalifikacyjnych, otrzymują stosowną adnotację, w zależności od powodu nieukończenia: nie ukończył (DNF), nie wystartował (DNS), zdyskwalifikowany (DSQ). Zawodnicy ci nie awansują do kolejnej rundy konkurencji.

Końcowa klasyfikacja konkurencji jest sporządzana według grup zawodników w następującej kolejności:

1. Zawodnicy, którzy uczestniczyli i ukończyli (zgodnie z przepisami szczegółowymi konkurencji) bieg finałowy, są klasyfikowani według zajętych miejsc i zdobywają punkty do rankingu UCI zgodnie z przepisami.
2. Zawodnicy, którzy uczestniczyli, ale nie ukończyli biegu finałowego z powodu wycofania przez sędziów lub wypadku (oznaczeni jak DNF), są klasyfikowani ex aequo na kolejnym miejscu po wszystkich zawodnikach z 1. grupy i zdobywają punkty do rankingu UCI stosownie do tego miejsca.
3. Jeśli były rozgrywane biegi kwalifikacyjne, zawodnicy, którzy uczestniczyli w biegu finałowym, ale wycofali się z niego (oznaczeni jako DNF), są klasyfikowani ex aequo na ostatnim możliwym miejscu w wyścigu i zdobywają punkty do rankingu UCI stosownie do tego miejsca. W pozostałych przypadkach (gdy biegi kwalifikacyjne nie były rozgrywane), zawodnicy, którzy uczestniczyli w biegu finałowym, ale wycofali się z niego (oznaczeni jako DNF), nie są klasyfikowani i nie zdobywają punktów do rankingu UCI.
4. Zawodnicy, którzy zakwalifikowali się do biegu finałowego, ale nie stanęli na jego starcie (oznaczeni jako DNS), są klasyfikowani ex aequo na kolejnym miejscu za zawodnikami z 3. grupy i zdobywają punkty do rankingu UCI stosownie do tego miejsca.
5. Zawodnicy, którzy zakwalifikowali się do biegu finałowego, ale zostali zdyskwalifikowani (oznaczeni jako DSQ), nie są klasyfikowani i nie zdobywają punktów do rankingu UCI.
6. Zawodnicy, którzy uczestniczyli i ukończyli bieg kwalifikacyjny, ale nie zostali zakwalifikowani do biegu finałowego, są klasyfikowani ex aequo na kolejnym miejscu za zawodnikami z 4. grupy i zdobywają punkty do rankingu UCI stosownie do tego miejsca.
7. Zawodnicy, którzy z jakiegokolwiek powodu nie ukończyli biegu kwalifikacyjnego (w podgrupach – najpierw DNF, później DNS, na końcu – DSQ), nie są klasyfikowani i nie zdobywają punktów do rankingu UCI.

B. Keirin

Za wyjątkiem zawodników, którzy nie stanęli na starcie lub zostali zdyskwalifikowani, zawodnik, który nie ukończył biegu, jest klasyfikowany na ostatnim miejscu w tym biegu. Może on awansować do dalszej fazy zawodów, stosownie do przepisów szczegółowych konkurencji.

W klasyfikacji końcowej konkurencji, żaden zawodnik nie może być sklasyfikowany na miejscu, o które nie rywalizował. Niektóre miejsca mogą pozostać nieobsadzone.

Końcowa klasyfikacja konkurencji jest sporządzana według grup zawodników w następującej kolejności:

1. Zawodnicy, którzy uczestniczyli i ukończyli (zgodnie z przepisami szczegółowymi konkurencji) bieg finałowy o miejsca 1-6, są klasyfikowani według zajętych miejsc i zdobywają punkty do rankingu UCI zgodnie z przepisami.
2. Zawodnicy, którzy uczestniczyli, ale nie ukończyli biegu finałowego o miejsca 1-6 z powodu wypadku (oznaczeni jak DNF), są klasyfikowani ex aequo na kolejnym miejscu po wszystkich zawodnikach z 1. grupy i zdobywają punkty do rankingu UCI stosownie do tego miejsca.
3. Zawodnicy, którzy zakwalifikowali się do biegu finałowego o miejsca 1-6, ale nie stanęli na jego starcie (oznaczeni jako DNS), są klasyfikowani ex aequo na ostatnim możliwym miejscu w biegu i zdobywają punkty do rankingu UCI stosownie do tego miejsca.
4. Zawodnicy, którzy zakwalifikowali się do biegu finałowego o miejsca 1-6, ale zostali zdyskwalifikowani (oznaczeni jako DSQ), nie są klasyfikowani i nie zdobywają punktów do rankingu UCI. Ich miejsce w finale pozostaje nieobsadzone.
5. Zawodnicy uczestniczący w biegu finałowym o miejsca 7-12 są klasyfikowani w dalszej kolejności zgodnie z opisanymi powyżej zasadami.
Pozostali zawodnicy, którzy nie zakwalifikowali się do dalszej rundy konkurencji, są klasyfikowani w zależności od rundy konkurencji, w której uczestniczyli, zgodnie z poniższymi zasadami:
6. Zawodnicy, którzy ukończyli bieg w danej rundzie, według zajętych miejsc w biegu, są klasyfikowani i zdobywają punkty do rankingu UCI.
7. Zawodnicy, którzy nie ukończyli biegu w danej rundzie (oznaczeni jako DNF) są klasyfikowani ex aequo na kolejnym wolnym miejscu w danej rundzie, biorąc pod uwagę wszystkich zawodników, którzy mogli byliby wyprzedzić ich w innych biegach i zdobywają punkty do rankingu UCI.
8. Zawodnicy, którzy nie stanęli na starcie biegu (oznaczeni jako DNS) w danej rundzie, są klasyfikowani ex aequo na ostatnim możliwym miejscu w danej rundzie i zdobywają punkty do rankingu UCI stosownie do tego miejsca. Wyjątek stanowią zawodnicy, którzy nie stanęli na starcie biegu w pierwszej rundzie – oni nie są klasyfikowani i nie zdobywają punktów do rankingu UCI.
9. Zawodnicy, którzy zostali zdyskwalifikowani (oznaczeni jako DSQ) nie są klasyfikowani i nie zdobywają punktów do rankingu UCI. Miejsca, które zajęliby ci zawodnicy, pozostają nieobsadzone, biorąc pod uwagę liczbę wszystkich zawodników uczestniczących w danej rundzie.

C. Sprint

Zawodnicy, którzy nie ukończą biegu kwalifikacyjnego na 200 m ze startu lotnego, otrzymują stosowną adnotację, w zależności od powodu nieukończenia: nie ukończył (DNF), nie wystartował (DNS), zdyskwalifikowany (DSQ). Są oni umieszczani w wynikach w grupach: najpierw DNF, później DNS, na końcu – DSQ. Zawodnicy ci nie awansują do rozgrywek sprintu.

Za wyjątkiem sytuacji opisanych w przepisach szczegółowych konkurencji, zawodnicy, którzy nie ukończyli biegu (oznaczeni jako DNF), poza zawodnikami zdyskwalifikowanymi (DSQ), są uznani za pokonanych w biegu. Zawodnicy ci są klasyfikowani w tak samo, jakby przegrali bieg w zwykły sposób i zdobywają punkty do rankingu UCI.

Zawodnicy, którzy nie stanęli na starcie biegu (oznaczeni jako DNS), poza zawodnikami zdyskwalifikowanymi (DSQ), są uznani za pokonanych w biegu.

W rundzie rozgrywanej do dwóch zwycięstw, są oni uznani za przegranych w rundzie. Zawodnicy ci są klasyfikowani tak samo, jakby przegrali bieg w zwykły sposób i zdobywają punkty do rankingu UCI. Zawodnicy zdyskwalifikowani (oznaczeni jako DSQ), nie są klasyfikowani i nie zdobywają punktów do rankingu UCI. Ich miejsce pozostaje nieobsadzone.

D. 1 km/500 m ze startu zatrzymanego

Zawodnicy, którzy nie ukończą biegów kwalifikacyjnych, otrzymują stosowną adnotację, w zależności od powodu nieukończenia: nie ukończył (DNF), nie wystartował (DNS), zdyskwalifikowany (DSQ). Zawodnicy ci nie awansują do kolejnej rundy konkurencji.

Końcowa klasyfikacja konkurencji jest sporządzana według grup zawodników w następującej kolejności:

1. Zawodnicy, którzy uczestniczyli i ukończyli (zgodnie z przepisami szczegółowymi konkurencji) bieg finałowy, są klasyfikowani według zajętych miejsc i zdobywają punkty do rankingu UCI zgodnie z przepisami.
2. Zawodnicy, którzy uczestniczyli, ale nie ukończyli biegu finałowego z jakiegokolwiek powodu (oznaczeni jak DNF), za wyjątkiem dyskwalifikacji, są klasyfikowani ex aequo na kolejnym miejscu po wszystkich zawodnikach z 1. grupy i zdobywają punkty do rankingu UCI stosownie do tego miejsca.
3. Zawodnicy, którzy zakwalifikowali się do biegu finałowego, ale nie stanęli na jego starcie (oznaczeni jako DNS), są klasyfikowani ex aequo na ostatnim możliwym miejscu w rundzie finałowej i zdobywają punkty do rankingu UCI stosownie do tego miejsca.
4. Zawodnicy, którzy zakwalifikowali się do biegu finałowego, ale zostali zdyskwalifikowani (oznaczeni jako DSQ), nie są klasyfikowani i nie zdobywają punktów do rankingu UCI. Ich miejsce w finale pozostaje nieobsadzone.
5. Zawodnicy, którzy uczestniczyli i ukończyli bieg kwalifikacyjny, ale nie zostali zakwalifikowani do biegu finałowego, są klasyfikowani na dalszych miejscach za zawodnikami z grupy 3 i zdobywają punkty do rankingu UCI stosownie do tych miejsc.
6. Zawodnicy, którzy z jakiegokolwiek powodu nie ukończyli biegu kwalifikacyjnego (w podgrupach – najpierw DNF, później DNS, na końcu – DSQ), nie są klasyfikowani i nie zdobywają punktów do rankingu UCI.

E. Wyścig drużynowy na dochodzenie

Drużyny, które nie ukończą biegów kwalifikacyjnych, otrzymują stosowną adnotację, w zależności od powodu nieukończenia: nie ukończyła (DNF), nie wystartowała (DNS), zdyskwalifikowana (DSQ). Drużyny te nie awansują do kolejnej rundy konkurencji.

Końcowa klasyfikacja konkurencji jest sporządzana według grup drużyn w następującej kolejności:

1. Drużyny uczestniczące w biegach finałowych, które nie stanęły na starcie biegu (oznaczone jako DNS) lub nie ukończyły biegu (oznaczone jako DNF), bez względu na powód nieukończenia, są uznane za przegrane w biegu. Drużyny te są klasyfikowane tak samo, jakby przegrały bieg w zwykły sposób i zdobywają punkty do rankingu UCI. Drużyny zdyskwalifikowane (oznaczone jako DSQ), nie są klasyfikowane i nie zdobywają punktów do rankingu UCI. Ich miejsce pozostaje nieobsadzone.

2. Drużyny, które uczestniczyły i ukończyły bieg w pierwszej rundzie, ale nie zakwalifikowały się do finału, za wyjątkiem drużyn zdyskwalifikowanych, są klasyfikowane według czasów osiągniętych w tej rundzie.
3. Drużyny, które uczestniczyły, ale nie stanęły na starcie biegu w pierwszej rundzie (oznaczone jako DNS) lub nie ukończyły tego biegu (oznaczone jako DNF), są klasyfikowane za drużynami z 2. grupy zgodnie ze szczegółowymi przepisami konkurencji i zdobywają punkty do rankingu UCI.
4. Drużyny zdyskwalifikowane (oznaczone jako DSQ) w pierwszej rundzie, nie są klasyfikowane i nie zdobywają punktów do rankingu UCI. Ich miejsce pozostaje nieobsadzone.
5. Drużyny, które uczestniczyły i ukończyły bieg w rundzie kwalifikacyjnej, ale nie zakwalifikowały się do pierwszej rundy lub finału, są klasyfikowane na dalszych miejscach za drużynami z 1. lub 4. grupy, w zależności od systemu rozgrywek konkurencji w danych zawodach i zdobywają punkty do rankingu UCI stosownie do tych miejsc.
6. Drużyny, które nie ukończyły biegu w rundzie kwalifikacyjnej z powodu wypadku lub braku możliwości ponownego startu (oznaczone jako DNF) nie są klasyfikowane i nie zdobywają punktów do rankingu UCI.
7. Drużyny, które nie stanęły na starcie biegu w rundzie kwalifikacyjnej (oznaczone jako DNS) nie są klasyfikowane i nie zdobywają punktów do rankingu UCI.
8. Drużyny zdyskwalifikowane w rundzie kwalifikacyjnej (oznaczone jako DSQ) nie są klasyfikowane i nie zdobywają punktów do rankingu UCI.

F. Wyścig indywidualny na dochodzenie

Zawodnicy, którzy nie ukończą biegu w rundzie kwalifikacyjnej, otrzymują stosowną adnotację, w zależności od powodu nieukończenia: nie ukończył (DNF), nie wystartował (DNS), zdyskwalifikowany (DSQ). Zawodnicy ci nie awansują do kolejnej rundy konkurencji.

Końcowa klasyfikacja konkurencji jest sporządzana według grup zawodników w następującej kolejności:

1. Zawodnicy uczestniczący w biegach finałowych, którzy nie stanęli na starcie biegu (oznaczeni jako DNS) lub nie ukończyli biegu (oznaczeni jako DNF), bez względu na powód nieukończenia, są uznani za przegranych w biegu. Zawodnicy ci są klasyfikowani tak samo, jakby przegrali bieg w zwykły sposób i zdobywają punkty do rankingu UCI. Zawodnicy zdyskwalifikowani (oznaczeni jako DSQ), nie są klasyfikowani i nie zdobywają punktów do rankingu UCI. Ich miejsce pozostaje nieobsadzone.
2. Zawodnicy, którzy uczestniczyli i ukończyli bieg w rundzie kwalifikacyjnej, ale nie zakwalifikowali się do finału, są klasyfikowani na dalszych miejscach za zawodnikami z 1. grupy i zdobywają punkty do rankingu UCI stosownie do tych miejsc.
3. Zawodnicy, którzy nie ukończyli biegu w rundzie kwalifikacyjnej z powodu wypadku lub braku możliwości ponownego startu (oznaczeni jako DNF) nie są klasyfikowani i nie zdobywają punktów do rankingu UCI.
4. Zawodnicy, którzy nie stanęli na starcie biegu w rundzie kwalifikacyjnej (oznaczeni jako DNS) nie są klasyfikowani i nie zdobywają punktów do rankingu UCI.
5. Zawodnicy zdyskwalifikowani w rundzie kwalifikacyjnej (oznaczeni jako DSQ) nie są klasyfikowani i nie zdobywają punktów do rankingu UCI.

G. Sprint drużynowy

Drużyny, które nie ukończą biegów kwalifikacyjnych, otrzymują stosowną adnotację, w zależności od powodu nieukończenia: nie ukończyła (DNF), nie wystartowała (DNS), zdyskwalifikowana (DSQ). Drużyny te nie awansują do kolejnej rundy konkurencji.

Końcowa klasyfikacja konkurencji jest sporządzana według grup drużyn w następującej kolejności:

1. Drużyny uczestniczące w biegach finałowych, które nie stanęły na starcie biegu (oznaczone jako DNS) lub nie ukończyły biegu (oznaczone jako DNF), bez względu na powód nieukończenia, są uznane za przegrane w biegu. Drużyny te są klasyfikowane tak samo, jakby przegrały bieg w zwykły sposób i zdobywają punkty do rankingu UCI. Drużyny zdyskwalifikowane (oznaczone jako DSQ), nie są klasyfikowane i nie zdobywają punktów do rankingu UCI. Ich miejsce pozostaje nieobsadzone.
2. Drużyny, które uczestniczyły i ukończyły bieg w pierwszej rundzie, ale nie zakwalifikowały się do finału, za wyjątkiem drużyn zdyskwalifikowanych, są klasyfikowane według czasów osiągniętych w tej rundzie.
3. Drużyny, które uczestniczyły, ale nie stanęły na starcie biegu w pierwszej rundzie (oznaczone jako DNS) lub nie ukończyły tego biegu (oznaczone jako DNF), są klasyfikowane za drużynami z 2. grupy na podstawie czasów osiągniętych w rundzie kwalifikacyjnej i zdobywają punkty do rankingu UCI.
4. Drużyny zdyskwalifikowane (oznaczone jako DSQ) w pierwszej rundzie, nie są klasyfikowane i nie zdobywają punktów do rankingu UCI. Ich miejsce pozostaje nieobsadzone.
5. Drużyny, które uczestniczyły i ukończyły bieg w rundzie kwalifikacyjnej, ale nie zakwalifikowały się do pierwszej rundy lub finału, są klasyfikowane na dalszych miejscach za drużynami z 1. lub 4. grupy, w zależności od systemu rozgrywek konkurencji w danych zawodach i zdobywają punkty do rankingu UCI stosownie do tych miejsc.
6. Drużyny, które nie ukończyły biegu w rundzie kwalifikacyjnej z powodu wypadku lub braku możliwości ponownego startu (oznaczone jako DNF) nie są klasyfikowane i nie zdobywają punktów do rankingu UCI.
7. Drużyny, które nie stanęły na starcie biegu w rundzie kwalifikacyjnej (oznaczone jako DNS) nie są klasyfikowane i nie zdobywają punktów do rankingu UCI.
8. Drużyny zdyskwalifikowane w rundzie kwalifikacyjnej (oznaczone jako DSQ) nie są klasyfikowane i nie zdobywają punktów do rankingu UCI.

Rozdział IV. TOROWY PUCHAR NARODÓW UCI

3.4.001 Międzynarodowa Unia Kolarska organizuje „Torowy Puchar Narodów” obejmujący klasyfikację generalną państw opartą na zawodach wyznaczonych corocznie przez Dyrektoriat UCI.

3.4.002 Torowy Puchar Narodów wyłączną własnością UCI.

3.4.003 Zawody Pucharu Świata rozgrywane są w wybranych konkurencjach program Mistrzostwa Świata:

MEŻCZYŹNI:

- 1) 1 km na czas ze startu zatrzymanego
- 2) Sprint
- 3) Wyścig indywidualny na dochodzenie, 4 km
- 4) Wyścig drużynowy na dochodzenie, 4 km
- 5) Keirin
- 6) Sprint drużynowy
- 7) Wyścig punktowany, 40 km
- 8) Madison, 50 km
- 9) Scratch 15 km
- 10) Omnium
- 11) Wyścig eliminacyjny

KOBIETY:

- 1) 500 m na czas ze startu zatrzymanego
- 2) Sprint
- 3) Wyścig indywidualny na dochodzenie, 3 km
- 4) Wyścig drużynowy na dochodzenie, 4 km
- 5) Keirin
- 6) Sprint drużynowy
- 7) Wyścig punktowany, 25 km
- 8) Madison, 30 km
- 9) Scratch 10 km
- 10) Omnium
- 11) Wyścig eliminacyjny

Uczestnictwo

3.4.004 W zawodach Pucharu Świata na torze biorą udział reprezentacje narodowe i 5 najwyżej sklasyfikowanych w danej konkurencji drużyn torowych UCI, zgodnie z art. 3.4.004bis. W zawodach mogą uczestniczyć zawodnicy w wieku 18 lat i więcej. Ponadto, w zawodach Pucharu Narodów może uczestniczyć 4 najlepszych zawodników w poszczególnych konkurencjach z Mistrzostw Świata Juniorów z tego samego sezonu. Uczestnictwo w indywidualnych konkurencjach oraz w madisonie jest ograniczone do zawodników posiadających co najmniej 250 pkt w klasyfikacji UCI.

Zawodnicy reprezentujący w danej edycji Pucharu Narodów drużyny torowe UCI mogą startować w drużynie narodowej w sprincie drużynowym lub wyścigu drużynowym. Zasada ta obowiązuje wyłącznie w tych konkurencjach.

Powyższą liczbę punktów zawodnicy muszą zgromadzić na 6 tygodni przed pierwszą edycją Pucharu Narodów lub w najbardziej aktualnej wersji odpowiedniego Indywidualnego Rankingu UCI. Przepis ten nie obowiązuje zawodników zgłaszających się do konkurencji: wyścig indywidualny na dochodzenie, 1km/500m ze startu zatrzymanego.

Dla rozwoju kolarstwa torowego, komisja torowa może zezwolić na odstępstwa od powyższych warunków.

Uczestnictwo w każdej serii Pucharu Narodów determinuje możliwość zgłoszenia przez federacje narodowe uczestnictwa w odpowiednich konkurencjach podczas Mistrzostw Świata, zgodnie z art. 9.2.027 bis.

3.4.004bis Określenie 5 najwyższej sklasyfikowanych drużyn torowych UCI będzie się odbywało na podstawie rankingu drużyn torowych UCI sporządzonego na 6 tygodni przez pierwszą edycją Pucharu Narodów. Zakwalifikowane drużyny otrzymają możliwość startu w całej serii Pucharu Narodów.

Najwyższej sklasyfikowanych 5 drużyn torowych UCI w poszczególnych konkurencjach uzyska możliwość zgłoszenia maksymalnej liczby uczestników w danej konkurencji, zgodnie z art. 3.4.007bis. Tylko zawodnicy posiadający 250 punktów w odpowiednim indywidualnym rankingu UCI mogą zostać zgłoszeni.

3.4.005 Prawo zgłoszenia mają wyłącznie Federacje Narodowe zrzeszone w UCI oraz zakwalifikowane drużyny torowe UCI (zgodnie z art. 3.4.004).

Jeśli liczba zgłoszonych zawodników/drużyn w konkurencjach dystansowych (grupowych), w tym w madisonie, przekracza maksymalną liczbę zawodników dla danego toru (określoną w art. 3.1.009), zostaną przeprowadzone biegi kwalifikacyjne. Zostaną one zorganizowane w taki sposób, aby liczba zakwalifikowanych do finału zawodników nie przekraczała maksymalnej liczby kolarzy dla danego toru, bez konieczności zakwalifikowania maksymalnej liczby zawodników dla danego toru. Z każdego biegu kwalifikacyjnego zostanie zakwalifikowana jednakowa liczba zawodników/drużyn.

Nie ma określonej liczby maksymalnej dla pozostałych konkurencji.

3.4.006 Każda reprezentacja narodowa może zgłosić maksymalnie 17 zawodników (Mężczyźni i Kobiety), w tym maksymalnie 10 Mężczyzn i 7 Kobiet.

3.4.007 Drużyna narodowa może zgłosić maksymalnie następującą liczbę uczestników w poszczególnych konkurencjach:

MEŻCZYŹNI:

Sprint drużynowy	2 drużyny
Sprint	2 zawodników
Keirin	2 zawodników
1 km ze startu zatrzymanego	2 zawodników
Wyścig drużynowy	2 drużyny
Wyścig indywidualny na dochodzenie	2 zawodników
Wyścig punktowy	1 zawodnik
Scratch	1 zawodnik
Omnium	1 zawodnik
Wyścig eliminacyjny	1 zawodnik
Madison	1 drużyna

KOBIETY:

Sprint drużynowy	2 drużyny
Sprint	2 zawodniczki
Keirin	2 zawodniczki
500 m ze startu zatrzymanego	2 zawodniczki
Wyścig drużynowy	2 drużyny

Wyścig indywidualny na dochodzenie	2 zawodniczki
Wyścig punktowy	1 zawodniczka
Scratch	1 zawodniczka
Omnium	1 zawodniczka
Wyścig eliminacyjny	1 zawodniczka
Madison	1 drużyna

W każdej konkurencji dopuszcza się zgłoszenie 1 zawodnika rezerwowego. Zawodnicy rezerwowi muszą zostać potwierdzeni podczas weryfikacji zgłoszeń, zgodnie z art. 3.4.009. Kierownicy ekip mogą dokonywać zmian informując sekretarza komisji sędziowskiej Kierownicy najpóźniej do momentu rozpoczęcia zawodów w dniu rozgrywania danej konkurencji.

W ramach doprecyzowania, tylko najlepsza drużyna danej narodowości zdobywa punkty w konkurencjach drużynowych, zgodnie z art. 3.3.002.

3.4.007bis Grupa torowa UCI może zgłosić maksymalnie następującą liczbę uczestników w poszczególnych konkurencjach:

MEŻCZYŹNI:

Sprint drużynowy	1 drużyna
Sprint	2 zawodników
Keirin	2 zawodników
1 km ze startu zatrzymanego	2 zawodników
Wyścig drużynowy	1 drużyna
Wyścig indywidualny na dochodzenie	2 zawodników
Wyścig punktowy	1 zawodnik
Scratch	1 zawodnik
Omnium	1 zawodnik
Wyścig eliminacyjny	1 zawodnik
Madison	1 drużyna

KOBIETY:

Sprint drużynowy	1 drużyna
Sprint	2 zawodniczki
Keirin	2 zawodniczki
500 m ze startu zatrzymanego	2 zawodniczki
Wyścig drużynowy	1 drużyna
Wyścig indywidualny na dochodzenie	2 zawodniczki
Wyścig punktowy	1 zawodniczka
Scratch	1 zawodniczka
Omnium	1 zawodniczka
Wyścig eliminacyjny	1 zawodniczka
Madison	1 drużyna

W każdej konkurencji dopuszcza się zgłoszenie 1 zawodnika rezerwowego. Zawodnicy rezerwowi muszą zostać potwierdzeni podczas weryfikacji zgłoszeń, zgodnie z art. 3.4.009. Kierownicy ekip mogą dokonywać zmian informując sekretarza komisji sędziowskiej. Kierownicy najpóźniej do momentu rozpoczęcia zawodów w dniu rozgrywania danej konkurencji.

W ramach doprecyzowania, tylko najlepsza drużyna danej narodowości zdobywa punkty w konkurencjach drużynowych, zgodnie z art. 3.3.002.

3.4.007ter *skreślony*

3.4.008 *skreślony*

3.4.009 Nazwiska zawodników, zawodników rezerwowych i osób towarzyszących muszą być przekazane organizatorowi najpóźniej na 3 tygodnie przed datą zawodów. Dokonanie zgłoszenia po wymaganym terminie zostanie obciążone karą grzywny w wysokości 200 CHF dla drużyny.

W przypadku absencji zgłoszonej drużyny może zostać na nią nałożona kara grzywny w wysokości 300 CHF.

Nazwiska kolarzy startujących muszą być podane Komisji sędziowskiej najpóźniej do południa w przededniu rozegrania pierwszego wyścigu zawodów, odpowiednio do programu i opublikowanych informacji. Wszelkie opóźnienia zgłoszenia będą karane grzywną 300 CHF.

Uczestniczenie w odprawie technicznej jest obowiązkowe. Uczestniczenie jest rozumiane jako obecność od momentu sprawdzania listy obecności na początku odprawy aż do zakończenia spotkania.

3.4.009 bis *skreślony*

Organizacja

3.4.010 Organizatorzy zawodów Pucharu Narodów muszą podpisać z UCI umowę szczegółowo regulującą prawa audiowizualne, prawa reklamowe oraz techniczną organizację zawodów.

3.4.011 *skreślony*

3.4.012 *skreślony*

3.4.013 Komisja Sędziowska składa się z sędziów międzynarodowych UCI wyznaczanych przez UCI zgodnie z art. 1.2.116. Federacja Narodowa organizująca imprezę wyznacza pozostałych komisarzy, w tym chronometrażystów, niezbędnych dla prawidłowego przeprowadzenia zawodów.

3.4.014 UCI wyznacza delegata technicznego.

3.4.015 Organizator pokrywa koszty wszystkich osób wyznaczonych przez UCI, ale będą oni opłacani przez UCI, zgodnie z obowiązującymi zasadami.

3.4.016 Przed rozpoczęciem zawodów musi odbyć się odprawa techniczna, którą prowadzi sędzia główny, a udział w niej biorą: kierownicy ekip, delegat techniczny UCI oraz osoby odpowiedzialne za organizację imprezy.

Nagrody

- 3.4.017** Tabela nagród indywidualnych za poszczególne konkurencje będzie określona przez Dyrektoriat UCI w zobowiązaniach finansowych.
- 3.4.018** *skreślony*
- 3.4.019** *skreślony*
- 3.4.020** Trzech pierwszych kolarzy w każdej konkurencji otrzymuje od organizatora odpowiednio, medal złoty (1 miejsce), srebrny (2 miejsce) i brązowy (3 miejsce).

Ranking UCI

- 3.4.021** Za końcowe wyniki każdej konkurencji, każdego zawodów, zawodnicy i zawodniczki otrzymują punkty według tabeli zamieszczonej w art. 3.3.010.
- Zawodnicy rywalizujący dla drużyn narodowych zdobywają punkty wyłącznie do rankingu krajów UCI. Zawodnicy rywalizujący dla grup torowych UCI zdobywają punkty dla swoich drużyn w rankingu grup torowych UCI, jak wskazano w art. 3.3.002bis.

Klasyfikacja Pucharu Narodów UCI

- 3.4.021bis** Po zakończeniu każdego zawodów, przy sporządzaniu klasyfikacji generalnej w przypadku równej liczby punktów wyżej będą sklasyfikowani zawodnicy, którzy zajęli większą liczbę miejsc pierwszych, następnie drugich itd. biorąc pod uwagę wszystkie miejsca, za które przyznawane są punkty.

Jeżeli po zastosowaniu powyższych kryteriów zawodnicy nadal klasyfikowani są ex aequo, decydującym jest zajęte lepsze miejsce w ostatnio rozegranych zawodach.

- 3.4.022** Końcowa klasyfikacja narodowa zostanie ustalona poprzez zsumowanie wszystkich punktów zdobytych przez kolarzy każdej ekipy we wszystkich konkurencjach. W przypadku równej sumy punktów, decyduje liczba zwycięstw, a gdy ta jest także równa, ilość drugich miejsc itd.
- 3.4.023** Suma punktów uzyskanych przez każdy kraj we wszystkich zawodach w roku służy do opracowania końcowej klasyfikacji krajów na koniec danego roku.
- 3.4.024** *skreślony*
- 3.4.025** *skreślony*

Rozdział V. REKORDY ŚWIATA I POLSKI

Postanowienia ogólne

3.5.001 UCI i *PZKol* uznaje wyłącznie Torowe Rekordy Świata i *Polski* w następujących kategoriach i konkurencjach:

Start lotny

Wszystkie kategorie: 200 m i 500 m.

Start zatrzymany

- Mężczyźni: Sprint drużynowy (wyłącznie na torze 250 m), 1 km, 4 km, 4 km drużynowo, 1 godzina.
- Kobiety: Sprint drużynowy (wyłącznie na torze 250 m), 500 m, 3 km, 3 km drużynowo, 1 godzina.
- Juniorzy: Sprint drużynowy (wyłącznie na torze 250 m), 1 km, 3 km, 4 km drużynowo
- Juniorki: Sprint drużynowy (wyłącznie na torze 250 m), 500 m, 2 km, 3 km drużynowo.

(PL) - *Juniorzy młodsi*: 500 m, 2 km

(PL) - *Juniorki młodsze*: 500 m, 2 km

3.5.002 Rekordy Świata są wyłączną własnością UCI, a *Rekordy Polski* własnością *PZKol*.

UCI *lub PZKol* są jedynymi właścicielami wszystkich praw audio-wizualnych, reklamowych i innych związanych z rekordem. UCI *lub PZKol* mogą te prawa scedować na innego właściciela, na warunkach które określą.

3.5.003 Tylko UCI może uznać i zatwierdzić rekord świata, a *PZKol* rekord *Polski*.

3.5.004 UCI prowadzi aktualny wykaz rekordów olimpijskich, które regularnie publikuje.

3.5.005 Rekordy mogą być ustanawiane podczas zawodów lub w specjalnych próbach odbywających się zgodnie z przepisami UCI danej konkurencji.

Próba specjalna musi być uprzednio w formie pisemnej zatwierdzona przez UCI. Zatwierdzenie wymaga podporządkowania się wymaganiom określonym przez UCI, między innymi wymaganiom Regulaminu Antydopingowego UCI.

Każdy kolarz zamierzający podjąć próbę bicia rekordu musi być włączony do grupy nadzorowanej przez UCI i przekazywać na bieżąco informacje o miejscu swojego pobytu oraz podawać się kontroli zgodnie z programem „Paszportu Biologicznego” wprowadzonego przez UCI. Jeżeli zawodnik nie będzie włączony do grupy nadzorowanej lub nie posiada Paszportu Biologicznego, wszystkie koszty wykonywania kontroli antydopingowej zawodnika i inne dodatkowe kontrole będą musiały być pokryte przez tego zawodnika.

Ponadto próba specjalna musi być wstępnie pisemnie zatwierdzona przez federację narodową zawodnika lub zawodników. Ta autoryzacja musi wpłynąć do siedziby UCI najpóźniej cztery miesiące przed datą próby bicia rekordu.

Za wyjątkiem próby bicia rekordu w jeździe godzinnej, żadne inne próby bicia rekordu nie są dozwolone podczas Mistrzostw Świata.

Każde podanie o próbę bicia rekordu musi zawierać dokładnie określoną godzinę oraz dzień próby. W przypadku uznanego wypadku, próba może zostać przełożona na dzień następujący po dniu określonym w zgłoszeniu.

3.5.006 Publiczność i dziennikarze mogą obserwować próbę bicia rekordu przez cały czas. Za zgodą UCI ilość widzów i dziennikarzy może być limitowana w interesie widowiska sportowego.

3.5.007 Podczas wszystkich prób bicia rekordu przeprowadzanych poza zawodami zawodnik lub drużyna musi być na torze sama.

3.5.008 Rekordy mogą być ustanawiane tylko na torach zatwierdzonych przez UCI, a rekordy Polski na zatwierdzonych przez PZKol.

Do ustanowienia rekordu muszą być używane wyłącznie rowery zgodne z przepisami UCI, dopuszczone do zawodów torowych.

W wyścigach ze startu zatrzymanego start musi nastąpić z bloku startowego, a dla rekordów Polski może również z podtrzymania przez sędziego.

3.5.009 Jeżeli próba bicia rekordu odbywa się w innym kraju niż kraj federacji narodowej kolarza, to obie federacje narodowe muszą wypracować pisemne porozumienie, aby zabezpieczyć jak najlepsze warunki organizacyjne, pomiar czasu, sędziów i kontrolę antydopingową. Kopię tego porozumienia należy dostarczyć do UCI najpóźniej 4 miesiące przed terminem próby.

3.5.010 Zainteresowany kolarz ponosi wszelkie koszty związane z próbą bicia rekordu (łącznie z kosztami podróży i zakwaterowania sędziego międzynarodowego oraz inspektora kontroli antydopingowej, koszty badania próbek w laboratorium i inne koszty UCI).

Jeżeli próba ma miejsce w innym kraju, federacja narodowa tego kraju ma prawo do zwrotu kosztów, które poniosła. Federacja narodowa kolarza ponosi solidarnie odpowiedzialność za finansowanie próby bicia rekordu.

Pomiar czasu

3.5.011 Próby bicia rekordu muszą być mierzone elektronicznie na każdym okrążeniu z dokładnością do 1/1000 sekundy.

3.5.012 Elektroniczny system mierzenia czasu w próbie bicia rekordu godzinnego musi być dublowany przez pomiar ręczny. Pomiar czasu musi być wykonywany przez dwóch chronometrażystów zatwierdzonych przez Federację Narodową kraju, w którym próba bicia rekordu się odbywa.

3.5.013 Zmierzone czasy winny zostać zapisane przez każdego chronometrażystę na protokole i przez niego podpisane.

Kontrola ustanawiania rekordu

- 3.5.014** Rekord ustanowiony podczas zawodów może być zatwierdzony tylko wtedy, gdy członkiem Komisji Sędziowskiej był sędzia klasy międzynarodowej UCI, *a dla rekordów Polski, również sędzia klasy narodowej* i podpisze on protokół zgodnie z art. 3.5.16.
- 3.5.015** Każda próba bicia rekordu winna być wcześniej zatwierdzona przez Federację Narodową kraju, gdzie próba bicia rekordu będzie miała miejsce. Federacja Narodowa musi wyznaczyć sędziego klasy międzynarodowej UCI do nadzoru próby. Gdy próba dotyczy pobicia rekordu godzinnego, sędziego tego wyznacza UCI, *a dla rekordu Polski, PZKol.*

Protokół

- 3.5.016** Bezzwłocznie po zakończeniu próby musi zostać sporządzony szczegółowy protokół zawierający opis wszelkich okoliczności, w jakich rekord został ustanowiony. Protokół ten musi być zgodny ze wzorem ustanowionym przez UCI oraz podpisany przez sędziego klasy międzynarodowej UCI, inną oficjalną osobę obecną podczas ustanawiania rekordu oraz zawodnika lub zawodników, którzy ustanowili ten rekord. *Patrz aneks 1.*
- 3.5.017** Obecny podczas ustanowienia nowego rekordu sędzia klasy międzynarodowej UCI (*narodowej PZKol*) musi wysłać protokół do UCI *lub PZKol* wraz z oryginalnymi zapisami czasów i międzyczasów.

Kontrola antydopingowa

- 3.5.018** Żaden rekord świata *i Polski* nie może zostać zatwierdzony, jeżeli zawodnik bezpośrednio po ustanowieniu rekordu nie podda się kontroli antydopingowej przeprowadzonej zgodnie z regulaminem kontroli antydopingowej UCI.
W wyścigu drużynowym wszyscy zawodnicy muszą poddać się kontroli antydopingowej.
Rekord może być zatwierdzony tylko na podstawie negatywnego wyniku kontroli antydopingowej przeprowadzonej przez laboratorium uznane przez UCI *lub PZKol.*

Zatwierdzenie rekordu

- 3.5.019** Żaden rekord nie może być zatwierdzony, jeżeli podczas próby bicia rekordu nie spełniono wszystkich wymaganych przepisami warunków.
- 3.5.020** Rekord pobity tego samego dnia nie może być zatwierdzony.
- 3.5.021** Rekordy pobite podczas Pucharu Świata, Mistrzostw Świata i Igrzysk Olimpijskich mogą zostać zatwierdzone na podstawie kopii oficjalnego komunikatu z wynikami, podpisanego przez sędziego głównego oraz członka Komisji Technicznej UCI. W przypadku różnicy zdań, wniosek o zatwierdzenie rekordu może zostać przedłożony Dyrektoriatowi UCI stosownie do poniższych artykułów.

(PL) Odpowiednio podobna procedura dotyczy rekordu Polski ustanawianych podczas Mistrzostw Polski lub Olimpiady Młodzieży.

- 3.5.022** Niezależnie od postanowień artykułu 3.5.021. rekord świata może zostać uznany tylko przez UCI, *a rekord Polski przez PZKol.*

3.5.023 Wniosek o zatwierdzenie rekordu może być złożony przez zawodnika, który rekord ustanowił lub przez jego Federację Narodową. Żeby wniosek mógł być rozpatrywany, musi wpłynąć do siedziby UCI *lub* PZKOl najpóźniej w ciągu 1 miesiąca od daty ustanowienia rekordu.

3.5.024 Jeżeli UCI *lub* PZKOl uważa, że istnieją okoliczności przemawiające przeciw zatwierdzeniu rekordu, powinno wezwać zawodnika lub jego reprezentanta do wyjaśnienia tych okoliczności przed podjęciem decyzji. Jeżeli mimo to rekord nie zostanie zatwierdzony, zawodnik ma prawo złożyć odwołanie do Komisji Apelacyjnej UCI *lub* Zarządu PZKOl.

3.5.025 UCI (PZKOl) aktualizuje listę rekordów Świata (*Polski*) i regularnie ją publikuje.

Rekord godzinny

3.5.026 Rekord godzinny jest najdłuższym dystansem przejechanym w ciągu jednej godziny na rowerze klasycznym o konstrukcji odpowiadającej wymaganiom art. 1.3.006 do 1.3.010 i 1.3.019 regulaminu.

3.5.026 bis *skreślony*

Najlepszy rezultat w jeździe godzinnej

3.5.027 Rower winien być przedstawiony do akceptacji przez komisję sprzętów na 15 dni przed datą próby.

3.5.028 Kolarz startuje z linii mety wyścigu na dochodzenie (określonej w art. 3.6.084)

3.5.029 Chronometrażysta musi ogłosić dzwonkiem rozpoczęcie ostatniego okrążenia, (to jest okrążenia, podczas którego minie jedna godzina od momentu rozpoczęcia próby) kiedy pozostały czas do jednej godziny jest niższy niż średni czas pokonania jednego okrążenia toru.

3.5.030 Próba kończy się, kiedy zawodnik przejedzie linię wyścigu na dochodzenie, z której wystartował. Zakończenie wyścigu jest ogłoszone pojedynczym strzałem z pistoletu.

3.5.031 Dystans przejechany w ciągu 1 godziny jest obliczany następująco:

$$D = (L_{pi} \times TC) + DiC$$

$$DiC = (L_{pi} \times TRC)/TTC$$

gdzie: **D** = dystans pokonany w ciągu 1 godziny

L_{pi} = długość toru

TC = ilość całkowitych okrążeń pokonanych przed upływem 1 godziny

DiC = dopełniający dystans

TTC = czas ostatniego okrążenia

TRC = czas pozostały do przejechania na rozpoczęciu ostatniego okrążenia

3.5.032 Pokonany dystans jest zaokrąglany w dół do jednego metra. Rekord godzinny może zostać poprawiony minimum o 1 metr.

3.5.033 Jeżeli po upływie czasu 1 godziny, a przed ukończeniem ostatniego okrążenia, wydarzy się wypadek nie pozwalający zakończyć pełnego okrążenia, to dystans dopełniający wylicza się na podstawie czasu przedostatniego okrążenia.

Najlepszy wynik w jeździe godzinnej za derną

3.5.034 Najlepszy wynik w jeździe godzinnej za derną to najdłuższy dystans przejechany w ciągu godziny na rowerze odpowiadającym wymaganiom art. 1.3.006 do 1.3.010.

Derna musi spełniać wymagania art. 3.6.029 do 3.6.051, a ubranie pilota derny musi spełniać wymagania art. 3.6.063. Derna nie może być wyposażona w rolkę za tylnym kołem.

Rower i derna musi być na 15 dni przed próbą przedstawiona komisji sprzętowej celem aprobaty.

3.5.035 Przepisy art. 3.5.028 do 3.5.0333 mają zastosowanie w próbie uzyskania najlepszego rezultatu w jeździe godzinnej za derną.

Rozdział VI. WYPOSAŻENIE I INFRASTRUKTURA

§ 1. Bloki startowe

- 3.6.001** Powinien być tak skonstruowany, aby możliwe było łatwe przestawienie z toru na trawnik w przeciągu maksymalnie 5 sek. Blok startowy musi być przez delegata technicznego UCI lub sędziego głównego sprawdzony i zatwierdzony do użycia podczas zawodów.
- 3.6.002** Rower winien być podtrzymywany w pozycji pionowej, bez względu na pochylenie toru. W związku z tym, blok startowy musi posiadać regulowane stopki.
- 3.6.003** Rower musi być zablokowany za pomocą hamulca, który jest zaciśnięty na krawędzi obręczy tylnego koła.
- 3.6.004** Hamulec musi mieć pionową regulację żeby zablokować koła o różnych średnicach, jak również regulację na szerokość żeby zablokować koła o różnej grubości obręczy.
- 3.6.005** Hamulec ma puszczać tylne koło w momencie startu, tak aby start kolarzy odbył się jednocześnie.
- 3.6.006** (N) Hamulec bloku startowego zostanie odblokowany przez elektroniczny system, który jednocześnie automatycznie uruchamia chronometr.

§ 2. Motory

- 3.6.007** - *(dostępne w oryginalnej wersji językowej)*
- 3.6.028**

§ 3. Motorowery (derna)

- 3.6.029** Motorower jest przeznaczony do zastępowania wysiłku ludzkiego przy utworzeniu zasłony, zbliżonej do tej, jaką może dać rower.
- 3.6.030** Żadna część motoroweru nie może być pokryta skórą, gumą, filcem lub tkaniną, która stanowiłaby sztuczną osłonę przeciwwietrzną.
- 3.6.031** Motorower musi ściśle spełniać poniższe wymagania:

Motor

- 3.6.032** Motorower będzie wyposażona w silnik o pojemności maksymalnej 100 cm³, silnik ten może służyć jedynie do wspomagania napędu pedałów.

3.6.033 Użycie wolnego koła jest surowo zabronione; mniejsze koło zębate, zamontowane nieruchomo w stosunku do piasty koła, jest obowiązkowe.

Rama

3.6.034 Motorower będzie jednośladowym i jednoosobowym.

3.6.035 Maszyna razem z widelcem zostanie zbudowana z rurek, podobnych do tych jak używane są przy budowę typowego roweru.

3.6.036 Wysokość ramy wraz z pochyleniem podobnym jak dla ramy rowerowej będzie wynosić min. 560 mm do max. 580 mm (długość obliczona od osi pedałów do osi najwyższej położonej rurki).

3.6.037 Wysokość osi pedałów w stosunku do ziemi powinna wynosić min. 230 mm, a max. 290 mm

3.6.038 Szerokość pedałów będzie wynosiła max. 380 mm.

Siodełko

3.6.039 Siodełko będzie to model wyścigowy ze skóry; będzie miało max. 300 mm długości i szerokość od 150 do 180 mm. Siodełko będzie umieszczone na tej samej odległości z prawej i lewej strony ramy.

3.6.040 Siodełko nie może być w jakikolwiek sposób zmodyfikowane. Dodanie poduszek, skór, tkanin itd., będących dodatkową zasłoną jest surowo zabronione.

3.6.041 Końcówka siodełka będzie znajdować się:

- a. 450 mm od osi śruby zaciskającej układ kierowniczy w przypadku torów 200 m i dłuższych
- b. 400 mm od osi śruby zaciskającej układ kierowniczy w przypadku torów krótszych niż 200 m.

3.6.042 Wysokość tyłu siodełka w stosunku do ziemi będzie wynosić min. 870 mm.

Kierownica

3.6.043 Kierownica ma być z jednej części o szerokości max. 500 mm (długość mierzona na zewnątrz nasady rączek).

3.6.044 Kierownica będzie obniżona o 30 mm w stosunku do śruby zaciskającej układ kierowniczy, który będzie się znajdować 900 mm od ziemi. Rączki kierownicy będą znajdować się 870 mm od ziemi (długość obliczona nad rączkami). Jeżeli chodzi o tory krótsze niż 200 m, rączki kierownicy będą znajdować się 920 mm od ziemi (długość obliczona nad rączkami).

3.6.045 Końcówki tylne kierownicy będą się znajdować max. 200 mm od osi śruby zaciskającej układ kierowniczy. Otwory będą zatłkane, a rączki mogą być pokryte płótnem izolacyjnym. Rączki gumowe są surowo zabronione.

Koła

3.6.046 Koła są montowane na metalowych obręczach. Przednie koło będzie miało średnicę 600 mm i będzie miało ogumienie o szerokości 55 mm.

3.6.047 Tylne koło będzie miało średnicę 700 mm i będzie miało ogumienie o szerokości 42 mm.

Zbiornik

3.6.048 Zbiornik cylindryczny ma być zamontowany na tulei kierowniczej. Ma mieć 180 mm średnicy i 265 mm długości.

Błotnik

3.6.049 Błotniki będą ze stali.

3.6.050 Szerokość tylnego błotnika będzie wynosić max. 70 mm. Błotnik będzie składać się z jednej części, tworząc ochronną blachę po bokach. Końcówki błotnika mają być zamocowane na rurkach ramy, na przedzie osi tylnego koła. Wysokość tej blachy będzie miała 140 mm. Wysokość pomiędzy śrubą zaciskającą układ kierowniczy i prostopadłą w stosunku do ziemi, przechodzącą przez tylną końcówkę błotnika, będzie miała 1.250 mm. Długość pomiędzy tyłem siodełka i prostopadłą w stosunku do ziemi, przechodzącą przez tylny koniec błotnika, będzie wynosić min. 500 mm.

3.6.051 Rysunek motoroweru (dorny)

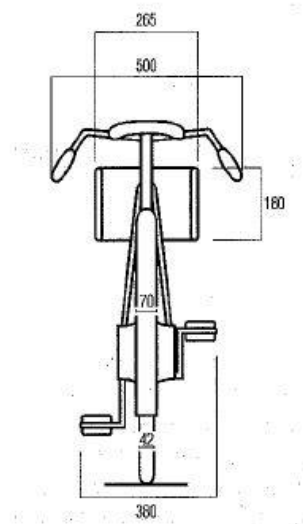

§ 4. Strój motocyklistów

3.6.052

-

(dostępne w oryginalnej wersji językowej)

3.6.062

§ 5. Ubrania trenerów na motorowerach

3.6.063 Wszyscy trenerzy mają posiadać identyczne ubranie:

- koszulkę z krótkimi rękawami z lekkiego materiału
- koszulkę kolarską przylegającą do ciała z zaszytymi kieszeniami; długie rękawy są dozwolone; dodatkowa koszulka kolarska może być dozwolona przez sędziów
- nagolennik (czarne rajstopy do połowy łydki)

- d) specjalne buty zwane „kolarkami” w kolorze czarnym i białe lub czarne skarpetki
- e) rękawice kolarskie lub rękawice bez podszewki
- f) twarde kask, typu kask stayer; bez nauszników ani skórzanych pasków, filcu lub tkaniny które tworzyłyby osłonę przed wiatrem.

WARUNKI TECHNICZNE I HOMOLOGACJA TORÓW KOLARSKICH

§ 6. Tory

3.6.064 Zawody na torze z Kalendarza Światowego mają odbywać się na torze zatwierdzonym przez UCI. W drodze wyjątku, UCI może dopuścić tur nie homologowany do rozgrywania zawodów kalendarza międzynarodowego, jeżeli spełni wszystkie niezbędne warunki bezpieczeństwa.

Zawody na torze z Kalendarza Narodowego mają odbywać się na torze zatwierdzonym przez Federację Narodową kraju, w którym się odbywają lub na torze zatwierdzonym przez UCI.

3.6.065 Tor nie będzie zatwierdzonym przez UCI, jeżeli nie spełni poniżej wymienionych warunków.

3.6.066 Stabilność, wytrzymałość materiałów i zamocowań wchodzących w skład struktury toru mają być zgodne z zasadami budownictwa i bezpieczeństwa obowiązującymi w kraju, w którym tor jest zbudowany oraz brać pod uwagę warunki geologiczne i klimatyczne.

Te elementy oraz ogólnie, zgodność budowy i materiałów z normami technicznymi i zasadami architektonicznymi, pozostają pod wyłączną odpowiedzialnością wykonawców, przedsiębiorców, architektów, inżynierów – doradców, właścicieli, użytkowników, organizatorów i innych, według lokalnych przepisów.

UCI nie ponosi żadnej odpowiedzialności z tym związanej.

Zatwierdzenie toru przez UCI nie jest wydawane ze względu na techniczne lub budowlane właściwości toru, ale tylko na podstawie zgodności, w momencie inspekcji, z dyspozycjami tego paragrafu. UCI nie ponosi odpowiedzialności za jakiegokolwiek wady istniejące poza przedmiotem zatwierdzenia i zaistniałych lub objawiających się po inspekcji na podstawie której została wydana w/w homologacja.

GEOMETRIA TORU

Kształt

3.6.067 Brzeg wewnętrzny toru składa się z dwóch wiraży połączonych dwiema prostymi równoległymi. Wejścia i wyjścia z wiraży powinno być tak skonstruowane, aby przejścia na i z dużych pochyleń były płynne. Pochylenie toru jest uzależnione od promienia zakrętów i prędkości maksymalnych dla poszczególnych kategorii zawodów.

Długość

3.6.068 Długość toru musi być zawarta między 133 m (minimum), a 500 m (maksimum). Długość toru na Mistrzostwach Świata i Igrzyskach Olimpijskich ma wynosić min.250 m. i maksimum 400m.

W interesie rozwoju kolarstwa torowego UCI może na mocy specjalnego zezwolenia dopuścić aktualnie użytkowane tory.

3.6.069 Długość toru jest obliczana 20 cm od wewnętrznego brzegu toru (górna granica niebieskiej bieżni - trotuarku).

Szerokość

3.6.070 Szerokość toru musi być identyczna na całej długości. Dla torów zatwierdzanych przez UCI w kategoriach 1 i 2 musi wynosić minimum 7 metrów. Inne tory muszą mieć szerokość proporcjonalną do długości, minimum 5 metrów.

Trotuarek (niebieska bieżnia)

3.6.071 Pas zmiany niebieskiego koloru zwany "niebieskim brzegiem" ma być wyznaczony na całej długości wewnętrznego brzegu toru. Szerokość tego pasa musi mieć co najmniej 10 % szerokości toru i powierzchnię taką samą jak powierzchnia toru. Jakikolwiek napisy reklamowe na tym pasie są zabronione.

Za wyjątkiem kolarzy jadących na rowerach, żadna osoba ani przedmiot nie mogą znajdować się na trotuarku, jeżeli jeden lub kilku kolarzy znajduje się na bieżni toru.

Pas bezpieczeństwa

3.6.072 Od wewnętrznego brzegu trotuarku zostanie wyznaczony i przygotowany pas bezpieczeństwa. Szerokość minimalna pasa bezpieczeństwa łącznie z trotuarkiem wynosi 4 m dla torów 250 m i większych, a 2,5 m dla torów 250 m i krótszych.

Za wyjątkiem sędziów, kolarzy jadących na rowerach, trenerów kolarzy będących na torze i osób na obecność, których zgodę wyraził przewodniczący komisji sędziowskiej, żadna osoba ani przedmiot (także bloki startowe) nie mogą znajdować się w pasie bezpieczeństwa, w chwili kiedy na torze znajduje się zawodnik.

3.6.072 bis Balustrada (banda) o wysokości co najmniej 120 cm, o konstrukcji zapewniającej bezpieczeństwo zawodnikom, musi być wykonana wzdłuż krawędzi wewnętrznej pasa bezpieczeństwa, za wyjątkiem gdy:

- 1) na torze nie ma schodów lub zagłębienia (stromego) między pasem bezpieczeństwa, a powierzchnią wewnętrzną toru,
- 2) w odległości 10 m od wewnętrznej krawędzi pasa bezpieczeństwa nie znajdują się osoby lub inne obiekty, których obecność nie jest dozwolona zgodnie z art. 3.6.072.

Banda winna być przezroczysta i w żadnym przypadku nie mogą być na niej umieszczone tablice reklamowe.

W miejscach gdzie przestrzeń wewnętrzna toru usytuowana jest na poziomie niższym od 1,5 m lub jeszcze niższym w stosunku do wewnętrznej krawędzi pasa bezpieczeństwa, muszą być wykonane dodatkowe zabezpieczenia (siatki, bariery, i.t.p.) w celu zmniejszenia ryzyka wypadnięcia z toru w razie ewentualnych wypadków.

Wszystkie wejścia wykonane w bandach muszą posiadać niezawodne, łatwe w obsłudze i pewne zamknięcia. Muszą one być zamknięte podczas wyścigów i treningów.

Profil

3.6.073 W każdym punkcie toru, poprzeczny przekrój ma przedstawiać od brzegu wewnętrznego do brzegu zewnętrznego profil prostoliniowy. Na wirażach, wewnętrzny brzeg ma łączyć się zakolem z trotuarkiem.

3.6.073 bis Nad każdym punktem toru i pasa bezpieczeństwa przestrzeń o wysokości minimum 3 m musi być wolna od wszelkich przeszkód.

Powierzchnia

3.6.074 Powierzchnia toru ma być idealnie równa, jednolita i niezniszczona. Dopuszczalne odchyłki płaszczyzny powierzchni wynoszą 5 mm na 2 metry. Nawierzchnia musi być jednolita na całej powierzchni toru. Ulepszenie nawierzchni na części bieżni toru jest zabronione.

3.6.075 Kolor powierzchni toru ma umożliwiać dobrą widoczność linii naniesionych na torze.

ZNAKOWANIE

Malowanie

3.6.076 Wszelkie rozgraniczenia, linie, reklamy lub inne na torze mają być namalowane taką farbą lub produktem które nie powodują poślizgu na torze i nie zmieniają swojej przyczepności, konsystencji ani jednolitości toru.

3.6.077 Reklamy na powierzchni toru mają znajdować się powyżej linii "sztajerskiej" w podłużnym pasie znajdującym się pomiędzy 50 cm od brzegu zewnętrznego tej linii i 50 cm od balustrady (zewnętrzny brzeg toru). Zabrania się reklam w pasie pomiędzy 1 m przed i 1 m za linią mety wyścigów na dochodzenie oraz linią 200 m, a także w strefie, 3 m przed i 3 m za metą, dystans ten jest mierzony po każdej stronie w stosunku do granicy białego pasa.

3.6.078 Linie podłużne z art.3.6.079 do 3.6.081 mają szerokość stałą 5 cm. Linie poprzeczne z art.3.6.082 do 3.6.084 mają szerokość stałą 4 cm.

LINIE PODŁUŻNE:

Linia pomiaru toru

3.6.079 20 cm od wewnętrznego brzegu toru, zostanie narysowana czarna linia na jasnym lub białym tle lub biała na ciemnym tle, zwana "linią pomiaru toru". Namalowane liczby co 10 m określają odległość, a dodatkowo oznakowane jest każde 5 m wzdłuż tej linii. Pomiar długości na tej linii jest wykonywany po jej wewnętrznej krawędzi..

Linia sprinterska

- 3.6.080** 85 cm od wewnętrznego brzegu toru, zostanie narysowana czerwona linia zwana "linią sprinterską". Odległość 85 cm jest mierzona do wewnętrznej strony czerwonej linii.

Linia "sztajerska"

- 3.6.081** W jednej trzeciej całkowitej szerokości toru, ale minimum 2,45 m od wewnętrznego brzegu toru, zostanie naniesiona niebieska linia zwana "linią sztajerską".

Długość zostanie mierzona po wewnętrznej stronie niebieskiej linii.

LINIE POPRZECZNE:

Meta

- 3.6.082** Meta znajduje się na końcu prostej linii parę metrów co najmniej przed wjazdem w wiraż i na ogół przy głównej trybunie. Jest to czarna poprzeczna linia 4 cm szerokości pośrodku białego ekranu o szerokości 72 cm. To oznakowanie nawierzchni toru winno być naniesione na całej wysokości pełnej części balustrady.

Linia 200 m

- 3.6.083** 200 metrów przed metą, zostanie naniesiona poprzecznie do toru biała linia, linia od której będą mierzone czasy do zawodów na czas.

Linia na dochodzenie

- 3.6.084** W połowie linii prostych toru, w przedłużeniu jedna do drugiej, poprzecznie i do połowy szerokości toru, zostaną naniesione dwie czerwone linie, które sygnalizują miejsca mety wyścigów na dochodzenie.

SPRZĘT

Tunel

- 3.6.085** Wejście na płytę centralną, która znajduje się w środku toru będzie możliwym jeden lub kilka tunelami.

Miejsca dla kolarzy

- 3.6.086** Na płycie boiskowej mają być wyznaczone miejsca, gdzie kolarze będą mogli się przebrać i rozgrzać jak i również miejsca gdzie czekają w pobliżu linii na dochodzenie i mety.

Balustrada

- 3.6.087** Zewnętrzny brzeg toru ma być otoczony balustradą ochronną, która zabezpiecza kolarzy i widzów. Ma być stabilna i solidnie zamocowana i mieć całkowitą wysokość 90 cm. Część wewnętrzna ma być całkowicie pełna i gładka na co najmniej 65 cm ponad torem i nie może mieć żadnej chropowatości ani wystającej części.

W miejscach, w których strefa zewnętrzna toru znajduje się na poziomie niższym niż 1,5 metra w stosunku do krawędzi zewnętrznej powierzchni toru, dodatkowa ochrona (siatki, płyty itd..) mają być zastosowane żeby zmniejszyć ryzyko wynikające z ewentualnych przypadkowych wyjazdów z toru.

Kolor balustrady zewnętrznej ma być zdecydowanie inny niż kolor toru. Bramki zainstalowane ewentualnie w balustradzie zewnętrznej mają obowiązkowo otwierać się na zewnątrz i posiadać łatwe i solidne zamknięcie. Bramki mają być zamknięte podczas zawodów i treningów.

Inne

3.6.088 W pobliżu linii mety, musi być umieszczona dobrze widoczna dla kolarzy i widzów tablica okrążeń oraz słyszalny w każdym punkcie toru dzwonek. W wyścigach na dochodzenie, dzwonek i tablica okrążeń są zainstalowane po obu stronach toru, w pobliżu linii na dochodzenie, odpowiednio do art. 3.2.066.

3.6.089 Musi być zastosowany system pomiaru czasu z blokiem startowym, zegar startowy, taśmy kontaktowe i elektroniczna tablica informacyjna, wyświetlająca: czas z dokładnością do tysięcznej sekundy, okrążenia, punktację, itp. Musi być system foto-finishu lub video-finishu ułatwiający sporządzenie klasyfikacji a także musi być nagłośnienie wyraźnie słyszalne w każdym punkcie toru.

Na całej szerokości toru muszą być zainstalowane taśmy kontaktowe lub systemu detekcji.

Oświetlenie

3.6.090 Odpowiednie oświetlenie ma być zgodne z warunkami bezpieczeństwa danego kraju. System oświetlenia ma być zabezpieczony przez system awaryjny oświetlenia niezależnego od sieci elektrycznej, uruchamiający się natychmiast, mogący wyprodukować natężenie co najmniej 100 Lux przez 5 minut.

Podczas treningów bez publiczności, oświetlenie pionowe ma mieć min 300 Lux. Podczas zawodów powinno wynosić min. 1400 Lux podczas Mistrzostw Świata i Igrzysk Olimpijskich (tory homologowane kategoria 1), min 1000 Lux na torach homologowanych w kat. 2 i min.500 Lux na torach homologowanych w kat.3 i 4.

MIEJSCA FUNKCYJNE

Podwyższenie dla sędziego mety

3.6.091 Zostanie ustawione podwyższenie dla sędziego mety, które będzie się znajdować na płycie głównej naprzeciwko linii mety.

Miejsce dla komisji sędziowskiej

3.6.092 Odpowiednie, wydzielone miejsce na płycie głównej, przylegające do linii mety, musi być przewidziana dla komisji sędziowskiej.

Miejsce dla sędziego obserwatora

3.6.093 Na zewnątrz toru ma być zainstalowana mała loża (podwyższenie) dla głównego sędziego. Loża ma znajdować się w spokojnym i zacisznym miejscu pozwalającym na ogólny i pełen obraz toru, np. na górze trybuny na przeciwko mety. Miejsce to powinno mieć połączenie kablowe ze śródtorzem. Podczas zawodów system połączeń radiowych ma być zainstalowany pomiędzy sędzią głównym i innymi sędziami, zwłaszcza starterem a głównym sędzią.

Podium dla sędziego startera

3.6.093 bis Na środku płyty głównej, naprzeciwko linii na dochodzenie, musi być przewidziane podium dla startera, o powierzchni od 3 do 4 m².

ZATWIERDZANIE TORÓW

3.6.094 Podczas zatwierdzania toru zostaną klasyfikowane w 4 kategoriach w zależności od technicznych wymogów toru i instalacji. Kategoria określa poziom zawodów, które mogą zostać zorganizowane na danym torze, według następującej tabeli:

Kategoria	Zatwierdzenie	Poziom zawodów
1	UCI	Mistrzostwa Świata Elite I Igrzyska Olimpijskie
2	UCI	Puchar Świata Mistrzostwa Kontynentalne Mistrzostwa Świata Juniorów
3	UCI	Inne zawody międzynarodowe
4	Federacja Narodowa	Zawody narodowe

3.6.095 Tory kategorii 1 i 2 mają spełniać następujące wymogi (obliczone na szybkości minimalnego bezpieczeństwa 85 km/ godz. do max. 110 km/godz.):

Długość toru	250 m	285.714 m	333.33 m	400 m
Promień wirażu	19 – 25 m	22- 28 m	25 – 35 m	28 – 50 m
Szerokość	7 – 8 m	7 – 8 m	7 – 9 m	7 – 10 m

Pozostałe tory powinny być tak wykonane, aby zapewnić bezpieczeństwo przy prędkości minimum 75 km/h.

3.6.096 Federacja narodowa, na terenie znajduje się tor, wnosi prośbę o homologację do UCI.

3.6.097 Prośba o homologację winna być skierowana do UCI, co najmniej dwa miesiące przed datą wyznaczonej inspekcji. Musi być załączona kompletna dokumentacja techniczna, zgodna z standardowym wzorem UCI. UCI może zażądać innych dokumentów lub dodatkowych informacji.

3.6.098 Federacja narodowa musi zorganizować inspekcję toru, pod kierownictwem przedstawiciela UCI, przy udziale wykwalifikowanego specjalisty odpowiedzialnego za wykonanie pomiarów. W trakcie tej inspekcji powinno być przewidziane wypróbowanie toru przez grupę kolarzy.

Wszystkie koszty związane z inspekcją toru pokrywane są przez składającego wniosek, federacja narodowa odpowiada solidarnie za uregulowanie tych zobowiązań. Przyjęcie i utrzymanie delegata UCI musi być zgodne z warunkami określonymi w aktualnych zobowiązaniach finansowych.

- 3.6.099** Szczegółowy raport z wizytacji zostanie sporządzony przez przedstawiciela UCI i podpisany przez osoby odpowiedzialne za pomiary toru oraz przez przedstawiciela Federacji Narodowej.
- 3.6.100** Jeżeli UCI uzna, że są elementy, które uniemożliwiają wydanie homologacji, prosi o wyjaśnienie przed podjęciem ostatecznej decyzji. Jeśli nadal tor nie otrzyma homologacji, Federacja Narodowa może wnieść odwołanie do Komisji Apelacyjnej UCI.
- 3.6.101** Wszystkie modernizacje i przebudowy instalacji dokonane po inspekcji toru anulują homologację. Ponowne zatwierdzenie przebiega według procedury przewidzianej w art. 3.6.097 i następujących.

Rozdział VII. DRUŻYNY TOROWE UCI

Dostępny w oryginalnej wersji językowej.

Rozdział VIII. KALENDARZ

Sprawy ogólne

3.8.001 Wyścigi torowe są uwzględniane w kalendarzu zgodnie z zasadami opisanymi w art. 3.8.003 i 3.8.005. Zarząd UCI przyznaje rangę wyścigów w kalendarzu międzynarodowym na podstawie określonych przez siebie kryteriów, biorąc pod uwagę te wskazane w art. 3.8.003.

3.8.001bis Każdy podmiot organizujący wyścigi torowe musi ściśle przestrzegać konstytucji i przepisów UCI. Organizatorzy wyścigów torowych zarejestrowane w kalendarzu międzynarodowym muszą przestrzegać zobowiązań finansowych UCI (w szczególności opłaty kalendarzowej), przyjętych przez Zarząd UCI i opublikowanych na stronie internetowej UCI.

Nowe wyścigi w kalendarzu będą rejestrowane jako zawody klasy 2 na roczny okres próbny. Od następnej edycji, organizator będzie mógł wnioskować o podwyższenie klasy wyścigu do klasy 1.

Status wyścigów klasy 1 i 2 będzie corocznie poddawany ocenie. Podwyższenie klasy wyścigu jest możliwe jest po spełnieniu wszystkich warunków zarówno przez wyścig, jak i organizatora, oraz po zatwierdzeniu przez UCI.

3.8.001ter Wyścig klasy 1 nie może być zarejestrowany w kalendarzu po upływie określonego terminu zgłoszeń.

Wyścig klasy 2 może być zarejestrowany w kalendarzu po upływie określonego terminu zgłoszeń, pod warunkiem, że zgłoszenie odbędzie się nie później niż na 3 miesiące przed planowanym terminem wyścigu. Zostanie również pobrana opłata kalendarzowa za zgłoszenie po terminie, określona w zobowiązaniach finansowych UCI.

Możliwe są modyfikacje konkurencji w ramach wyścigów pod warunkiem, że zostaną zgłoszone nie później niż na 1 miesiąc przed terminem wyścigu. W przeciwnym razie zostanie pobrana opłata kalendarzowa za zgłoszenie po terminie, określona w zobowiązaniach finansowych UCI.

3.8.002 Bez uszczerbku dla postanowień art. 1.2.014, jeśli wyścig klasy 1, zgodnie z art. 3.8.003, nie zostanie rozegrany bez wcześniejszej zgody UCI, zostanie mu obniżony status do klasy 2 na kolejny rok.

Podobnie, jeśli wyścig klasy 1 nie spełni kryteriów określonych w art. 3.8.003, jego status może zostać obniżony do klasy 2 na kolejny rok. Jeśli określona konkurencja nie spełni kryteriów określonych w art. 3.8.003, jej status może zostać obniżony do klasy 2 na kolejny rok.

Jeśli wyścig klasy 2 nie spełni kryteriów określonych w art. 3.8.003, jego status może zostać obniżony do poziomu krajowego na kolejny rok. Jeśli określona konkurencja nie spełni kryteriów określonych w art. 3.8.003, jej status na kolejny rok może zostać obniżony do poziomu krajowego, za który nie przysługują punkty UCI.

Organizatorzy nie spełniający określonych powyżej kryteriów zostaną indywidualnie poddani ocenie przez grupę roboczą UCI.

3.8.003 Kalendarz międzynarodowy

Rodzaj wyścigu	Kryteria
Igrzyska Olimpijskie	określone w przepisach dotyczących konkurencji torowych na Igrzyskach Olimpijskich
Mistrzostwa Świata	zgodnie z przepisami dotyczącymi Mistrzostw Świata
Puchar Narodów	Zgodnie z art. 3.4.004-3.4.007
Mistrzostwa Kontynentalne, Igrzyska Regionalne	Por. art. 3.8.004
Klasa 1	<p>Dla całego wyścigu:</p> <ul style="list-style-type: none"> • konkurencje klasy 1 dla elity mężczyzn i elity kobiet³ • dodatkowe konkurencje dla juniorów, junierek, orlików, orliczek lub parakolarstwa (minimum 1 kategoria)⁴ • minimum 5 konkurencji² <p>Dla poszczególnych konkurencji:</p> <ul style="list-style-type: none"> • minimum 4 uczestniczące kraje¹ • żaden kraj nie może stanowić więcej niż 50% uczestników • zgłoszenia możliwe dla zawodników posiadających minimum 10 punktów w rankingu UCI⁵ • minimalne dystanse zgodne z przepisami UCI • minimalna liczba zawodników w konkurencjach⁶: <ul style="list-style-type: none"> ○ sprint: 8 zawodników (art. 3.2.031) ○ keirin: 10 zawodników (art. 3.2.135) ○ wyścigi dystansowe: 15 zawodników ○ madison: 10 drużyn
Klasa 2	<p>Dla całego wyścigu:</p> <ul style="list-style-type: none"> • konkurencje klasy 2 dla elity mężczyzn i elity kobiet • dodatkowe konkurencje dla juniorów, junierek, orlików, orliczek lub parakolarstwa (minimum 1 kategoria)⁴ • minimum 3 konkurencji² <p>Dla poszczególnych konkurencji:</p> <ul style="list-style-type: none"> • minimum 3 uczestniczące kraje¹ • minimalne dystanse zgodne z przepisami UCI • minimalna liczba zawodników w konkurencjach⁶: <ul style="list-style-type: none"> ○ sprint: 8 zawodników (art. 3.2.031) ○ keirin: 10 zawodników (art. 3.2.135) ○ wyścigi dystansowe: 12 zawodników ○ madison: 8 drużyn

- 1) W konkurencjach drużynowych, jeśli drużyna składa się z zawodników różnych narodowości (drużyna mieszana), za kraj drużyny uznaje się kraj większości uczestników drużyny. Jeśli nie da się tego stwierdzić, kraj uczestniczących zawodników nie jest brany pod uwagę.
- 2) Konkurencja = wyścig z programu Mistrzostw Świata UCI, rozgrywany w kategorii.
- 3) Konkurencje w obu kategoriach muszą spełniać wymogi konkurencji klasy 1, aby wyścig utrzymał status klasy 1 na kolejny rok.
- 4) Dodatkowe konkurencje mogą być tej samej lub niższej klasy (klasa 1, klasa 2, poziom krajowy).
- 5) Zawodnik musi mieć minimum 10 punktów w dowolnym rankingu torowym UCI w dniu wyścigu. Wymóg ten nie dotyczy konkurencji: wyścig indywidualny na dochodzenie, wyścig na 500 m/1 km ze startu zatrzymanego, wyścig drużynowy, sprint drużynowy.
- 6) Brak wymogu dla następujących konkurencji: wyścig indywidualny na dochodzenie, wyścig na 500 m/1 km ze startu zatrzymanego, wyścig drużynowy, sprint drużynowy.

Rozdział IX. KATEGORIA MASTERS

Uczestnictwo w wyścigach kalendarza UCI kategorii masters

3.9.001 Kolarze w wieku 30 lat posiadający licencję masters mogą uczestniczyć w mistrzostwach świata masters UCI za wyjątkiem zawodników którzy:

- I. Kolarze którzy byli członkami jakiegokolwiek grupy torowej zarejestrowane w UCI w roku bieżącym bądź w sezonie. Za sezon uważa się okres zdefiniowany w art.3.3.003.
- II. Kolarze, którzy w roku mistrzostw brali udział w Igrzyskach Olimpijskich, mistrzostwach, zawodach kontynentalnych, zawodach regionalnych, zawodach commonwealth, zawodach pucharu świata za wyjątkiem wyścigów przeznaczonych dla kategorii masters.
- III. Kolarze, którzy w roku mistrzostw brali udział we wszystkich innych wyścigach z kalendarza UCI za wyjątkiem wyścigów przeznaczonych dla kategorii masters.

Licencje

3.9.002 Wszyscy zawodnicy chcący wystartować w mistrzostwach świata mastersów są zobowiązani do przedstawienia ważnej licencji w biurze zawodów aby otrzymać numer startowy i być dopuszczonym do startu. Licencja powinna być wystawiona przez federację narodową kolarza i powinna być ważna w roku zawodów. Federacja narodowa wystawiająca licencję musi być członkiem Międzynarodowej Federacji Kolarskiej UCI.

3.9.003 W innych wyścigach, poza mistrzostwami świata masters, mogą startować zawodnicy posiadający licencje czasowe lub jednodniowe wydane przez swoje narodowe federacje.

W licencji musi być dokładnie wpisana data początku i końca ważności licencji. Federacja narodowa musi zapewnić aby posiadacz licencji okresowej w czasie jej ważności był ubezpieczony i posiadał te same uprawnienia co posiadacz licencji rocznej.

Mistrzostwa świata mastersów

3.9.004 Kolarze zgłoszeni do mistrzostw świata mastersów reprezentują swój kraj, ale mogą używać ubiorów według własnego wyboru.

3.9.005 Wszystkie szczegółowe informacje dotyczące każdego mistrzostw świata mastersów dla każdej kategorii będą do uzyskania od organizatora lub ze strony internetowej UCI. Rozgrywane konkurencje określa UCI.

3.9.006 Mistrzostwa świata mastersów są organizowane w kategoriach co 5 lat: 30-34, 35-39, 40-44 itd.

W zależności od liczby startujących do kategorii wiekowej mogą być dołączone roczniki z kategorii sąsiednich. W takim przypadku zostanie sporządzona jedna klasyfikacja dla połączonej grupy.

Wyścig nie będzie zorganizowany w poszczególnych kategoriach wiekowych jeśli nie będzie minimum 12 zawodników w wyścigach grupowych (np. wyścig punktowy) lub 8 kolarzy / drużyn w pozostałych konkurencjach.

Najlepsze wyniki

- 3.9.007** Komisja torowa UCI sporządza listę najlepszych rezultatów osiągniętych podczas zawodów mastersów w konkurencjach na czas, 200 m, na dochodzenie indywidualnie i w jeździe godzinnej dla wszystkich kategorii wiekowych, mężczyzn i kobiet.
- 3.9.008** Najlepsze rezultaty uzyskane podczas mistrzostw świata mastersów muszą być przedstawione Komisji Torowej UCI na formularzu wniosku homologacji przeznaczonym dla mastersów. Do wniosku muszą być dołączone: chronometraż elektroniczny lub ręczny, miejsce i data zawodów, rodzaj konkurencji i osiągnięty rezultat. Wniosek musi być potwierdzony przez sędziego UCI delegowanego na tą imprezę.
- 3.9.009** Najlepsze rezultaty uzyskane podczas innych zawodów masters muszą być przedstawione komisji torowej UCI z wykorzystaniem formularzy do zatwierdzania wyników w kategorii masters. Do prośby o zatwierdzenie najlepszego rezultatu muszą być dołączone: dokumenty z kontroli antydopingowej, zapis pomiaru czasu elektronicznego lub ręcznego, miejsce, data i rodzaj zawodów; wynik wyścigu w którym uzyskano najlepszy rezultat. Podanie o zatwierdzenie musi być podpisane przez sędziego UCI delegowanego na te zawody.
- 3.9.010** Najlepsze rezultaty uzyskane poza zawodami (np. najlepszy rezultat w jeździe godzinnej) muszą być także przedstawione komisji torowej UCI z wykorzystaniem formularzy do zatwierdzania wyników w kategorii masters. Do prośby o zatwierdzenie najlepszego rezultatu muszą być dołączone; dokumenty z kontroli antydopingowej, zapis pomiaru czasu elektronicznego lub ręcznego, miejsce, data i rodzaj próby uzyskania najlepszego rezultatu . Podanie o zatwierdzenie musi być podpisane przez sędziego UCI asystującego podczas tej próby.
- 3.9.12.1** Najlepsze rezultaty są zatwierdzane przez komisję torową UCI.
- 3.9.012** We wszystkich innych sprawach (także dla spraw związanych z dopingiem, patrz część 14) ma zastosowanie regulamin rekordów świata (rozdział V).

Rozdział X. ZDARZENIA WYŚCIGOWE I SZCZEGÓLNE NARUSZENIA PRZEPISÓW

§1. Zdarzenia wyścigowe z udziałem zawodników, ekip i innych osób licencjonowanych podczas zawodów torowych

Przepisy ogólne

3.10.001 Naruszenia przepisów związane ze zdarzeniami wyścigowymi zaobserwowanymi podczas zawodów torowych będą karane zgodnie z tabelą kar zawartą w art. 3.10.008, zgodnie z artykułem 12.4.001. Niezależnie od kary grzywny przewidzianej w art. 3.10.008, ostrzeżenia, relegacje i dyskwalifikacje mogą być również nałożone za niezgodne z przepisami postępowanie podczas wyścigu, które ma wpływ lub może mieć wpływ na wynik wyścigu. Właściwe postępowanie podczas wyścigu jest opisane w Rozdziale 2 Części 3 niniejszych przepisów.

Kary nałożone przez sędziów będą odnotowywane w komunikacie komisji sędziowskiej i przesyłane do UCI.

3.10.002 Postanowienia Części 12 Przepisów UCI dotyczą naruszeń przepisów popełnionych w związku z wyścigami torowymi.

Ostrzeżenia - dyskwalifikacje

3.10.003 Każde przekroczenie przepisów lub niesportowe zachowanie, nie karane w odrębny sposób, może być karane upomnieniem. W wyścigach dystansowych (grupowych), jest ono sygnalizowane żółtą chorągiewką. Dyskwalifikacja jest sygnalizowana chorągiewką czerwoną. W każdym przypadku, chorągiewce będzie towarzyszyć numer startowy zawodnika winnego przewinienia. Ostrzeżenie i dyskwalifikacja dotyczy tylko danej konkurencji, niezależnie od grzywny przewidzianej w art. 3.10.008. Jeśli kolarz jest relegowany w wyścigu, może także jednocześnie otrzymać ostrzeżenie, w zależności od wagi, zamiaru i efektu przewinienia. Kolarz otrzymujący drugie ostrzeżenie lub relegowany po raz trzeci, jest zdyskwalifikowany.

3.10.003bis Z zastrzeżeniem ograniczeń nałożonych przez artykuł 3.2.011, za wszelkie nieprawidłowości stwierdzone w trakcie zawodów:

- sędzia główny może nałożyć ostrzeżenie,
- każdy sędzia może wnioskować do sędziego głównego o nałożenie ostrzeżenia. W takich przypadkach, ostateczną decyzję o nałożeniu ostrzeżenia lub nie, podejmuje sędzia główny;
- komisja sędziowska (panel komisarzy) może nałożyć ostrzeżenie.

Sędzia obserwator nakłada ostrzeżenia w sposób opisany w art. 3.2.011.

Informację o nałożeniu ostrzeżenia na osobę licencjonowaną przekazuje się słownie lub pokazując jej numer startowy wraz z żółtą chorągiewką. Osoba nakładająca ostrzeżenie może wyciągnąć dalsze konsekwencje, jeśli nieprawidłowość, za którą nałożono ostrzeżenie, okaże się wykroczeniem wyścigowym.

Ostrzeżenia będą odnotowywane w komunikacie komisji sędziowskiej przesyłanym do UCI.

Relegacje

3.10.004 Z zastrzeżeniem ograniczeń nałożonych przez artykuł 3.2.011, za wszelkie nieprawidłowości stwierdzone w trakcie zawodów:

- sędzia główny może nałożyć relegację,
- każdy sędzia może wnioskować do sędziego głównego o nałożenie relegacji. W takich przypadkach, ostateczną decyzję o nałożeniu relegacji lub nie, podejmuje sędzia główny;
- komisja sędziowska (panel komisarzy) może nałożyć relegację.

Sędzia obserwator nakłada relegacje w sposób opisany w art. 3.2.011.

Osoba nakładająca ostrzeżenie podejmuje decyzję, czy relegacji towarzyszy ostrzeżenie, czy nie.

W takim przypadku, informacja o nałożeniu ostrzeżenia będzie podana zgodnie z art. 3.10.003.

Informację o nałożeniu relegacji na osobę licencjonowaną przekazuje się słownie.

Osoba nakładająca relegacje, możliwe, że wraz z ostrzeżeniem, może wyciągnąć dalsze konsekwencje, jeśli nieprawidłowość, za którą nałożono ostrzeżenie, okaże się wykroczeniem wyścigowym.

Relegacje będą odnotowywane w komunikacie komisji sędziowskiej przesyłanym do UCI.

Kary i sankcje nakładane przez komisję sędziowską (panel komisarzy)

3.10.005 Abstrahując od kar w poniższej tabeli, każda osoba licencjonowana, która bierze udział w poważnym wykroczeniu wyścigowym, może zostać niezwłocznie zdyskwalifikowana przez komisję sędziowską (panel komisarzy) lub sędziego-observatora, w przypadkach opisanych w art. 3.2.011.

W przypadku czynów stanowiących wykroczenie podlegające rozpatrzeniu przez Komisję Dyscyplinarną w rozumieniu art. 12.4.002 i kolejnych, osoba licencjonowana może zostać wezwany do stawienia się przed Komisją Dyscyplinarną.

3.10.006 Abstrahując od uprawnień Komisji Dyscyplinarnej do nakładania kar za te same czyny, w stosownych przypadkach, tj. w przypadku naruszenia artykułów 12.4.002 i kolejnych, wykroczenia opisane w poniższej tabeli będą karane przez sędziów.

3.10.007 Poniższa tabela dotyczy wszystkich wyścigów torowych. Jednakże, w przypadku zawodów z kalendarza narodowego, federacje narodowe mogą ustanowić niższe grzywny od kwot wymienionych w 3.kolumnie tabeli, która odnosi się do „pozostałych wyścigów”.

(PL) W kategorii Juniorki młodsze i Juniorzy młodszy kary finansowe dla zawodników określone w trzeciej kolumnie zmniejsza się o 50%. W kategoriach Młodzik oraz Żak w stosunku do zawodników i zawodniczek nie stosuje się kar finansowych a jedynie kary: ostrzeżenia, nagany, wykluczenia z wyścigu, dyskwalifikacji.

3.10.008 Spis wykroczeń i kar dotyczących wyścigów torowych

	Igrzyska Olimpijskie Mistrzostwa świata elity Puchar Narodów	Mistrzostwa świata juniorów Mistrzostwa kontynentalne Igrzyska kontynentalne Zawody klasy 1 i 2 mężczyzn i kobiet w kategorii elita, U23 <u>Kolarstwo niepełnosprawnych</u> Igrzyska paraolimpijskie Mistrzostw świata Puchary Narodów <i>(PL) Mistrzostwa Polski mężczyzn i kobiet w kategorii elita, U23, Masters</i>	Zawody klasy 1 i 2 mężczyzn i kobiet w kategorii junior Wyścigi krajowe Pozostałe wyścigi Kolarstwo niepełnosprawnych Pozostałe wyścigi <i>(PL) Pozostałe wyścigi</i>
1. Oficjalne spotkania i ceremonie			
1.1 Nieobecność na oficjalnej ceremonii (łącznie z konferencją prasową itp.)	<u>Zawodnik</u> : grzywna 500, utrata nagród i punktów do rankingów UCI zdobytych podczas wyścigu	<u>Zawodnik</u> : grzywna 200, utrata nagród i punktów do rankingów UCI zdobytych podczas wyścigu	<u>Zawodnik</u> : grzywna 100, utrata nagród i punktów do rankingów UCI zdobytych podczas wyścigu
1.2 Nieprzepisowy strój podczas ceremonii dekoracji	<u>Zawodnik</u> : grzywna 500 dla każdego zawodnika, którego to dotyczy	<u>Zawodnik</u> : grzywna 200 dla każdego zawodnika, którego to dotyczy	<u>Zawodnik</u> : grzywna 100 dla każdego zawodnika, którego to dotyczy
1.3 Nieobecność na obowiązkowej odprawie technicznej	<u>Kierownik ekipy</u> : grzywna 300	<u>Kierownik ekipy</u> : grzywna 200	<u>Kierownik ekipy</u> : grzywna 100
2. Sprzęt i innowacje			
2.1. Próba startu na rowerze niezgodnym z przepisami	<u>Zawodnik</u> : niedopuszczenie do startu	<u>Zawodnik</u> : niedopuszczenie do startu	<u>Zawodnik</u> : niedopuszczenie do startu

2.2. Start na rowerze nieskontrolowanym przez sędziów na danych zawodach	<u>Ekipa</u> : grzywna 200 i ostrzeżenie	<u>Ekipa</u> : grzywna 200 i ostrzeżenie	<u>Ekipa</u> : grzywna 200 i ostrzeżenie
2.3. Użycie roweru niezgodnego z przepisami	<u>Zawodnik</u> : grzywna 500 i dyskwalifikacja	<u>Zawodnik</u> : grzywna 200 i dyskwalifikacja	<u>Zawodnik</u> : grzywna 100 i dyskwalifikacja
2.4 Użycie lub obecność roweru niezgodnego z art. 1.3.010	<u>Zawodnik</u> : dyskwalifikacja <u>Ekipa</u> : dyskwalifikacja	<u>Zawodnik</u> : dyskwalifikacja <u>Ekipa</u> : dyskwalifikacja	<u>Zawodnik</u> : dyskwalifikacja <u>Ekipa</u> : dyskwalifikacja
2.5 Użycie zabronionego środka zdalnej łączności przez kolarza	<u>Zawodnik</u> : niedopuszczenie do startu lub dyskwalifikacja <u>Kierownik ekipy/Trener</u> : wykluczenie z zawodów	<u>Zawodnik</u> : niedopuszczenie do startu lub dyskwalifikacja <u>Kierownik ekipy/Trener</u> : wykluczenie z zawodów	<u>Zawodnik</u> : niedopuszczenie do startu lub dyskwalifikacja <u>Kierownik ekipy/Trener</u> : wykluczenie z zawodów
2.6. Użycie elektronicznego urządzenia z wyświetlaczem, który jest widoczny dla zawodnika podczas wyścigu	<u>Zawodnik</u> : niedopuszczenie do startu lub dyskwalifikacja	<u>Zawodnik</u> : niedopuszczenie do startu lub dyskwalifikacja	<u>Zawodnik</u> : niedopuszczenie do startu lub dyskwalifikacja
2.7 Użycie podczas zawodów nowinki technicznej, innowacyjnej odzieży lub sprzętu nie zaaprobowanego jeszcze przez UCI	<u>Zawodnik</u> : niedopuszczenie do startu lub dyskwalifikacja	<u>Zawodnik</u> : niedopuszczenie do startu lub dyskwalifikacja	<u>Zawodnik</u> : niedopuszczenie do startu lub dyskwalifikacja
2.8 Unikanie, odmowa lub utrudnianie kontroli sprzętu lub stroju	<u>Zawodnik</u> : dyskwalifikacja <u>Inny członek ekipy</u> : wykluczenie z zawodów	<u>Zawodnik</u> : dyskwalifikacja <u>Inny członek ekipy</u> : wykluczenie z zawodów	<u>Zawodnik</u> : dyskwalifikacja <u>Inny członek ekipy</u> : wykluczenie z zawodów

2.9 Modyfikacja sprzętu lub stroju przed startem w wyścigu po tym, jak został on skontrolowany przez sędziów	<u>Zawodnik</u> : grzywna 500 i dyskwalifikacja <u>Inny członek ekipy</u> : grzywna 500 i wykluczenie z zawodów	<u>Zawodnik</u> : grzywna 500 i dyskwalifikacja <u>Inny członek ekipy</u> : grzywna 500 i wykluczenie z zawodów	<u>Zawodnik</u> : grzywna 500 i dyskwalifikacja <u>Inny członek ekipy</u> : grzywna 500 i wykluczenie z zawodów
2.10 Element sprzętu na rowerze lub część wyposażenia zawodnika, która spada lub może spaść na tor podczas wyścigu	<u>Zawodnik</u> : odmowa startu lub grzywna 300 i/lub ostrzeżenie lub dyskwalifikacja	<u>Zawodnik</u> : odmowa startu lub grzywna 200 i/lub ostrzeżenie lub dyskwalifikacja	<u>Zawodnik</u> : odmowa startu lub grzywna 100 i/lub ostrzeżenie lub dyskwalifikacja
2.11 Użycie zabronionego urządzenia elektronicznego	<u>Zawodnik</u> : wykluczenie z wyścigu lub dyskwalifikacja <u>Inny członek ekipy</u> : wykluczenie z zawodów	<u>Zawodnik</u> : wykluczenie z wyścigu lub dyskwalifikacja <u>Inny członek ekipy</u> : wykluczenie z zawodów	<u>Zawodnik</u> : wykluczenie z wyścigu lub dyskwalifikacja <u>Inny członek ekipy</u> : wykluczenie z zawodów
3. Strój i rozpoznawalność zawodników			
3.1 Użycie nieprzepisowego stroju (forma, kolor, rozmieszczenie elementów graficznych)	<u>Zawodnik</u> : grzywna od 200 do 500* i/lub niedopuszczenie do startu lub dyskwalifikacja	<u>Zawodnik</u> : grzywna od 100 do 300* i/lub niedopuszczenie do startu lub dyskwalifikacja	<u>Zawodnik</u> : grzywna od 50 do 100* i/lub niedopuszczenie do startu lub dyskwalifikacja
3.2 Zawodnik na starcie bez obowiązkowego kasku	<u>Zawodnik</u> : niedopuszczenie do startu	<u>Zawodnik</u> : niedopuszczenie do startu	<u>Zawodnik</u> : niedopuszczenie do startu
3.3 Zdjęcie przez zawodnika obowiązkowego kasku podczas wyścigu	<u>Zawodnik</u> : grzywna 200 i dyskwalifikacja	<u>Zawodnik</u> : grzywna 100 i dyskwalifikacja	<u>Zawodnik</u> : grzywna 50 i dyskwalifikacja
3.4 Zdjęcie przez zawodnika obowiązkowego kasku po przekroczeniu linii mety	<u>Zawodnik</u> : grzywna 200 i/lub ostrzeżenie lub dyskwalifikacja	<u>Zawodnik</u> : grzywna 100 i/lub ostrzeżenie lub dyskwalifikacja	<u>Zawodnik</u> : grzywna 50 i/lub ostrzeżenie lub dyskwalifikacja

3.5 Numer startowy powielony na innym nośniku niż ten dostarczony przez organizatora	<u>Zawodnik</u> : niedopuszczenie do startu	<u>Zawodnik</u> : niedopuszczenie do startu	<u>Zawodnik</u> : niedopuszczenie do startu
3.6 Brakujący, niewidoczny, zmodyfikowany lub nieprawidłowo umieszczony numer startowy lub chip (transponder)	<u>Zawodnik</u> : grzywna od 200 do 500*	<u>Zawodnik</u> : grzywna od 100 do 200*	<u>Zawodnik</u> : grzywna od 50 do 100
3.7 Błędny numer startowy lub chip (transponder)	<u>Zawodnik</u> : grzywna od 200 do 500*	<u>Zawodnik</u> : grzywna od 100 do 200*	<u>Zawodnik</u> : grzywna od 50 do 100
3.8 Niejednolity strój (różne koszulki, spodenki, kombinezony) zawodników z jednej drużyny	<u>Zawodnik</u> : grzywna 200 dla każdego zawodnika, którego to dotyczy	<u>Zawodnik</u> : grzywna 100 dla każdego zawodnika, którego to dotyczy	<u>Zawodnik</u> : grzywna 50 dla każdego zawodnika, którego to dotyczy
3.9 Oczekiwanie na start w strefie przy miejscu startu z założonymi przyciemnionymi okularami lub wizjerem kasku	<u>Zawodnik</u> : grzywna 200	<u>Zawodnik</u> : grzywna 200	<u>Zawodnik</u> : grzywna 200
4.0 Zawodnicy z jednej ekipy startujący w tym samym wyścigu bez elementów umożliwiających ich rozróżnienie	<u>Zawodnik</u> : grzywna 100 i/lub ostrzeżenie dla każdego zawodnika, którego to dotyczy	<u>Zawodnik</u> : grzywna 100 i/lub ostrzeżenie dla każdego zawodnika, którego to dotyczy	<u>Zawodnik</u> : grzywna 50 i/lub ostrzeżenie dla każdego zawodnika, którego to dotyczy
4. Nieprzepisowy bufet			
4.1 Podawanie żywności lub napojów bez zezwolenia	<u>Zawodnik</u> : grzywna 200 <u>Inna osoba licencjonowana</u> : grzywna 200	<u>Zawodnik</u> : grzywna 100 <u>Inna osoba licencjonowana</u> : grzywna 100	<u>Zawodnik</u> : grzywna 50 <u>Inna osoba licencjonowana</u> : grzywna 50

5. Niezgodne z przepisami postępowanie zawodników podczas wyścigu – do zastosowania w szczególnie poważnych przypadkach, niezależnie od potencjalnych kar ostrzeżenia, relegacji lub dyskwalifikacji			
5.1 Zmiana toru jazdy, która zagraża lub przeszkadza innemu zawodnikowi lub nieprzepisowy sprint (w tym ciągnięcie innego zawodnika za koszulkę lub siodełko, wejście w korytarz sprinterski zajęty przez innego zawodnika bez przewagi długości roweru)	<u>Zawodnik</u> : grzywna 200	<u>Zawodnik</u> : grzywna 100	<u>Zawodnik</u> : grzywna 50
5.2 Nieprzepisowe wykorzystanie trotuaru podczas wyścigu	<u>Zawodnik</u> : grzywna 200	<u>Zawodnik</u> : grzywna 100	<u>Zawodnik</u> : grzywna 50
5.3 Nieprzepisowy manewr zawodnika podczas wyścigu przeszkadzający lub uniemożliwiający wyprzedzenie drugiemu zawodnikowi	<u>Zawodnik</u> : grzywna 200	<u>Zawodnik</u> : grzywna 100	<u>Zawodnik</u> : grzywna 50
5.4 Nieprzepisowy manewr powodujący upadek innego zawodnika	<u>Zawodnik</u> : grzywna od 200 do 500*	<u>Zawodnik</u> : grzywna 200	<u>Zawodnik</u> : grzywna 100
5.5 Próba doprowadzenia do przerwania wyścigu	<u>Zawodnik</u> : grzywna od 200 do 500* <u>Inna osoba licencjonowana</u> : grzywna 200	<u>Zawodnik</u> : grzywna od 100 do 200* <u>Inna osoba licencjonowana</u> : grzywna 200	<u>Zawodnik</u> : grzywna od 50 do 100* <u>Inna osoba licencjonowana</u> : grzywna 200

6. Nieprzepisowe zachowanie, w tym w szczególności zachowanie niebezpieczne lub przynoszące sportową korzyść zawodnikowi lub drużynie			
6.1 Odmowa zejścia z toru po wycofaniu przez sędziów	<u>Zawodnik</u> : grzywna 200 i dyskwalifikacja	<u>Zawodnik</u> : grzywna 100 i dyskwalifikacja	<u>Zawodnik</u> : grzywna 50 i dyskwalifikacja
6.2 Odmowa zejścia z toru po dyskwalifikacji	<u>Zawodnik</u> : grzywna od 200 do 500*	<u>Zawodnik</u> : grzywna od 100 do 200*	<u>Zawodnik</u> : grzywna od 50 do 100*
6.3 Zachęcanie zawodnika do pozostania na torze po jego wycofaniu lub dyskwalifikacji	<u>Inna osoba licencjonowana</u> : grzywna 500 i wykluczenie z zawodów	<u>Inna osoba licencjonowana</u> : grzywna 200 i wykluczenie z zawodów	<u>Inna osoba licencjonowana</u> : grzywna 100 i wykluczenie z zawodów
6.4 Oszustwo, próba oszustwa, zmowa pomiędzy zawodnikami lub innymi zaangażowanymi lub współwinnymi członkami ekipy – do zastosowania w szczególnie poważnych przypadkach, niezależnie od potencjalnych kar ostrzeżenia, relegacji lub dyskwalifikacji	<u>Zawodnik</u> : grzywna 500 dla każdego zawodnika, którego to dotyczy <u>Inna osoba licencjonowana</u> : grzywna 500	<u>Zawodnik</u> : grzywna 200 dla każdego zawodnika, którego to dotyczy <u>Inna osoba licencjonowana</u> : grzywna 200	<u>Zawodnik</u> : grzywna 100 dla każdego zawodnika, którego to dotyczy <u>Inna osoba licencjonowana</u> : grzywna 100
6.5 Przebywanie w strefie bezpieczeństwa (na torze) podczas wyścigu bez zezwolenia	<u>Inna osoba licencjonowana</u> : grzywna 200 i ostrzeżenie	<u>Inna osoba licencjonowana</u> : grzywna 100 i ostrzeżenie	<u>Inna osoba licencjonowana</u> : grzywna 50 i ostrzeżenie
6.6 Członkowie lub sprzęt ekipy utrudniający wejście na tor	<u>Inna osoba licencjonowana</u> : grzywna 500 i w szczególnie poważnych przypadkach, za ponowne wykroczenie, wykluczenie z zawodów	<u>Inna osoba licencjonowana</u> : grzywna 300 i w szczególnie poważnych przypadkach, za ponowne wykroczenie, wykluczenie z zawodów	<u>Inna osoba licencjonowana</u> : grzywna 200 i w szczególnie poważnych przypadkach, za ponowne wykroczenie, wykluczenie z zawodów

7. Nieprzestrzeganie poleceń; niewłaściwe lub niebezpieczne zachowanie; wywołanie szkody dla środowiska naturalnego lub wizerunku kolarstwa			
7.1 Nieprzestrzeganie poleceń organizatora lub komisarzy	<u>Zawodnik</u> : grzywna od 100 do 500* <u>Inna osoba licencjonowana</u> : grzywna od 200 do 500*	<u>Zawodnik</u> : grzywna od 100 do 200* <u>Inna osoba licencjonowana</u> : grzywna od 100 do 200*	<u>Zawodnik</u> : grzywna od 50 do 100* <u>Inna osoba licencjonowana</u> : grzywna od 50 do 100*
7.2 Nieprzestrzeganie poleceń związanych z udziałem w oficjalnych treningach i sesjach rozgrzewkowych i zachowaniem podczas nich	<u>Zawodnik</u> : grzywna od 200 do 500* <u>Inna osoba licencjonowana</u> : grzywna od 200 do 500*	<u>Zawodnik</u> : grzywna od 100 do 200* <u>Inna osoba licencjonowana</u> : grzywna od 100 do 200*	<u>Zawodnik</u> : grzywna od 50 do 100* <u>Inna osoba licencjonowana</u> : grzywna od 50 do 100*
7.3 Jazda na rowerze szosowym po torze lub strefie bezpieczeństwa (na torze) podczas jakiegokolwiek części zawodów (w tym oficjalnych treningów oraz sesji rozgrzewkowych itp.)	<u>Zawodnik</u> : grzywna od 100 do 200*	<u>Zawodnik</u> : grzywna od 100 do 200*	<u>Zawodnik</u> : grzywna od 50 do 100*
7.4 Niewłaściwy zjazd z toru po zakończonym wyścigu (zbyt wiele okrążeń, niewłaściwa brama itp.)	<u>Zawodnik</u> : grzywna od 200 do 500*	<u>Zawodnik</u> : grzywna od 100 do 200*	<u>Zawodnik</u> : grzywna od 50 do 100*
7.5 Opóźnianie startu, w tym brak przygotowanego sprzętu prowadzący do opóźnienia startu	<u>Zawodnik</u> : grzywna od 100 do 500* i/lub ostrzeżenie lub wykluczenie <u>Inna osoba licencjonowana</u> : grzywna od 200 do 500*	<u>Zawodnik</u> : grzywna od 100 do 200* i/lub ostrzeżenie lub wykluczenie <u>Inna osoba licencjonowana</u> : grzywna od 100 do 200*	<u>Zawodnik</u> : grzywna od 50 do 100* i/lub ostrzeżenie lub wykluczenie <u>Inna osoba licencjonowana</u> : grzywna od 50 do 100*

7.6 Nieobecność na starcie wyścigu, do którego zawodnik się zakwalifikował lub zgłosił, za wyjątkiem opisanych w przepisach usprawiedliwień	<u>Zawodnik</u> : grzywna od 100 do 500* i dyskwalifikacja z całych zawodów	<u>Zawodnik</u> : grzywna od 100 do 200* i dyskwalifikacja z całych zawodów	<u>Zawodnik</u> : grzywna od 50 do 100* i dyskwalifikacja z całych zawodów
7.7 Brak właściwej kontroli nad rowerem	<u>Zawodnik</u> : grzywna od 100 do 500* i/lub ostrzeżenie lub dyskwalifikacja	<u>Zawodnik</u> : grzywna od 100 do 200* i/lub ostrzeżenie lub dyskwalifikacja	<u>Zawodnik</u> : grzywna od 50 do 100* i/lub ostrzeżenie lub dyskwalifikacja
7.8 Zachowanie powodujące szkodę dla środowiska naturalnego	<u>Zawodnik lub inna osoba licencjonowana</u> : grzywna od 200 do 500* i/lub ostrzeżenie lub dyskwalifikacja	<u>Zawodnik lub inna osoba licencjonowana</u> : grzywna od 100 do 500* i/lub ostrzeżenie lub dyskwalifikacja	<u>Zawodnik lub inna osoba licencjonowana</u> : grzywna od 50 do 100* i/lub ostrzeżenie lub dyskwalifikacja
8. Napaść, zastraszanie, wyzwiska, groźby, obelgi, niewłaściwe, nieprzyzwoite lub zagrażające innym zachowanie (w tym pociągnięcie za koszulkę lub siodełko innego zawodnika, uderzenie kaskiem, kolanem, łokciem, ramieniem, stopą lub dłonią itd.) – do zastosowania w szczególnie poważnych przypadkach, niezależnie od potencjalnych kar ostrzeżenia, relegacji lub dyskwalifikacji			
8.1 pomiędzy zawodnikami albo wymierzone w zawodnika	<u>Zawodnicy</u> : grzywna od 200 do 1000* za wykroczenie <u>Inna osoba licencjonowana</u> : grzywna od 500 do 2000*	<u>Zawodnicy</u> : grzywna od 100 do 500* za wykroczenie <u>Inna osoba licencjonowana</u> : grzywna od 200 do 1000*	<u>Zawodnicy</u> : grzywna od 50 do 200* za wykroczenie <u>Inna osoba licencjonowana</u> : grzywna 200
	Dodatkowo, w poważnych przypadkach, w przypadku powtarzającego się wykroczenia, okoliczności obciążających lub gdy dzięki wykroczeniu uzyskano przewagę, komisja sędziowska może wykluczyć osobę licencjonowaną z zawodów.		

8.2 wobec innej osoby (w tym publiczności)	<u>Zawodnicy</u> : grzywna od 200 do 1000* za wykroczenie	<u>Zawodnicy</u> : grzywna od 100 do 500* za wykroczenie	<u>Zawodnicy</u> : grzywna od 50 do 200* za wykroczenie
	<u>Inna osoba licencjonowana</u> : grzywna od 500 do 2000*	<u>Inna osoba licencjonowana</u> : grzywna od 200 do 1000*	<u>Inna osoba licencjonowana</u> : grzywna 200
Dodatkowo, w poważnych przypadkach, w przypadku powtarzającego się wykroczenia, okoliczności obciążających lub gdy dzięki wykroczeniu uzyskano przewagę, komisja sędziowska może wykluczyć osobę licencjonowaną z zawodów.			
8.3 Niestosowne lub nieodpowiednie zachowanie (np. rozbieranie się w miejscu publicznym na śródtorzu)	<u>Zawodnik lub inna osoba licencjonowana</u> : grzywna od 200 do 500*	<u>Zawodnik lub inna osoba licencjonowana</u> : grzywna od 100 do 200*	<u>Zawodnik lub inna osoba licencjonowana</u> : grzywna od 50 do 100*
	<i>Uwaga: Karę nakłada się na ekipę, jeśli nie można zidentyfikować winnego przewinienia.</i>		

**W przypadku, gdy podany jest zakres kar, sędzia powinien wziąć pod uwagę wszelkie okoliczności łagodzące bądź obciążające, w tym:*

- czy karę poprzedziło ostrzeżenie;
- czy osoba licencjonowana została już ukarana za to samo przewinienie podczas tych samych zawodów;
- czy wykroczenie zapewniło korzyść osobie licencjonowanej;
- czy wykroczenie doprowadziło do niebezpiecznej sytuacji dla osoby licencjonowanej lub innych osób;
- czy wykroczenie miało miejsce w kluczowym momencie wyścigu;
- wszelkie inne okoliczności łagodzące lub obciążające według oceny sędziego.

3.10.008bis O ile nie określono inaczej, kary nakłada się "za naruszenie" i "na osobę licencjonowaną, której to dotyczy". W przypadku nałożenia kary odjęcia "punktów z rankingów UCI", punkty zostaną odjęte ze wszystkich indywidualnych rankingów UCI dla poszczególnych konkurencji, w których zawodnik może być sklasyfikowany. W konsekwencji, sankcja wpłynie również na inne rankingi UCI (drużynową, narodową itd.), które są obliczane na podstawie punktów zdobytych przez zawodnika w indywidualnym rankingu.

O ile nie określono inaczej, kary dla "Dyrektora Sportowego" i/lub Trenera są nakładane na Dyrektora Sportowego kierującego ekipą.

Jeżeli osoba licencjonowana nie może być zidentyfikowany sędziego(-ów), grzywna może zostać nałożone na drużynę lub Dyrektora Sportowego kierującego ekipą.

Na wniosek ukaranej osoby licencjonowanej, sędzia główny przedstawi uzasadnienie nałożonej kary.